

VIVAX

Made for you

FC-31502/31602 WH/BLX/X
FC-04502/04602 WH
FC-22502/22602 WH

HR

Upute za uporabu
Jamstveni list / Servisna mjesta

BIH

Korisničko uputstvo
Garantni list / Servisna mjesta

SR

Korisničko uputstvo
Informacije potrošačima / Servisna mesta

CG

Korisničko uputstvo
Garantni list / Servisna mjesta

SLO

Navodila z uporabo
Garancijski list / Seznam servisnih mesta

EN

User manual

RoHS

CE
1312



FC-31502/31602 WH/BLX/X

FC-04502/04602 WH

FC-22502/22602 WH

HR BIH CG

Upute za uporabu

Samostojeći štednjak



Poštovani,

Pakiranje i ambalaža proizvoda (plastične vrećice, stiropor itd) ne smiju ostati unutar dosega djece, zato što su potencijalno opasni. Molimo odložite i pohranite pakiranje i ambalažu sukladno lokalnim propisima.

Preporuka je da pročitate ove upute pažljivo i u cijelosti prije početka korištenja uređaja, kako bi u potpunosti razumjeli kako koristiti uređaj. Molimo vas da se pridržavate svih danih uputa i upozorenja.

Pohranite ove upute na sigurno i znano mjesto za slučaj buduće potrebe. Ukoliko uređaj prodajete ili poklanjate trećoj osobi molimo prosljedite joj i ovaj priručnik kako bi se novi vlasnik upoznao sa funkcijama uređaja i upozorenjima važnim sa sigurnu i neometanu uporabu uređaja.

Ova uputa pripremljena je za više modela. Neke od značajki navedenih u uputi možda neće biti dostupne na vašem uređaju.

Upozorenje: Uređaj je namijenjen samo za kućnu uporabu. Nije namijenjen korištenju u komercijalne ili profesionalne svrhe.

OVAJ UREĐAJ MORA BITI INSTALIRAN U SKLADU S VAŽEĆIM PROPISIMA U DRŽAVI UGRADNJE! ISKLJUČIVO GA KORISTITE U DOBRO PROZRAČENIM PROSTORIMA. PAŽLJIVO PROČITAJTE UPUTE PRIJE MONTAŽE ILI KORIŠTENJA OVOG UREĐAJA.

**Vrsta plina: LPG G30 – 30 mBar (Propan-butan)
 NG (Prirodni plin) G20 – 20 mBar**

Tvornička postavka: LPG G30-30mBar

SADRŽAJ

- 1. VAŽNA SIGURNOSNA UPOZORENJA**
- 2. TEHNIČKE SPECIFIKACIJE**
- 3. INSTALACIJA ŠTEDNJAKA**
- 4. OPIS DIJELOVA I FUNKCIJA**
- 5. UPORABA**
- 6. PROMJENA MLAZNICA (DIZNI) OVISNO O VRSTI
PLINA, UGAĐANJE MINIMALNOG PLAMENA**
- 7. ŠTO AKO UREĐAJ NE RADI ISPRAVNO**
- 8. UPORABA TOPLINSKE ZAŠTITE**
- 9. UPORABA ROŠTILJA**
- 10. ODRŽAVANJE I ČIŠĆENJE**
- 11. EU IZJAVA O SUKLADNOSTI**
- 12. INFORMACIJSKI LIST (na kraju uputa)**



SIGURNOSNA UPOZORENJA

- **UPOZORENJE:** Uređaj mora biti uzemljen!
- Molimo vas da provjerite snagu i napajanje vašeg električnog priključka i odgovara li podacima navedenim na naljepnici, koja se nalazi sa stražnje strane uređaja. Ako imate bilo kakve sumnje ili pitanja, kontaktirajte ovlaštenu servis ili električara.
- Provjerite i osigurajte da je električno napajanje na utičnici ili priključku isključeno prije početka instalacije uređaja.
- Provjerite i osigurajte da je uređaj odspojen sa napajanja prije početka održavanja, čišćenja ili zamjene lampice, kako bi spriječili opasnost od električnog udara.
- Ukoliko primjetite da je kabel napajanja ili utikač oštećen, kako se nebi izložili opasnosti od električnog udara odmah prestanite koristiti uređaj i pozovite ovlaštenu servis ili električara koji će stručno zamijeniti kabel napajanja.
- Držite električni kabel vašeg uređaja podalje od vrućih površina. Ne dopustite da dotiče uređaj. Držite kabel podalje od oštih predmeta i vrućih površina.
- Priključite dovod plina što bliže moguće izvoru plina i provjerite priključak plina na moguće istjecanje.
Pri provjeri istjecanja plina, nikada ne koristite upaljač, šibice ili cigarete. Za provjeru propusnosti instalacije, koristite sapunicu!

- Za vrijeme uporabe štednjaka, u prostoriji se stvara vlaga i toplina. Prostor u kojem koristite štednjak mora biti stalno dobro provjetran.
- Dugotrajno intenzivno korištenje uređaja može zahtijevati dodatnu ventilaciju, primjerice češće provjetranje, ugradnju dodatnih otvora za ventilaciju ili ugradnju dodatnih mehaničkih uređaja (ventilatora).
- Kada se štednjak koristi i kada je vruć, nikada nemojte doticati staklena vrata pećnice ili gornju površinu uređaja rukama.
- Ovaj uređaj služi samo za kuhanje, pečenje i pripremu hrane. Ne smije se koristiti u druge svrhe, na primjer u svrhu grijanja. Uređaj je namijenjen samo za kućnu uporabu. Nije namijenjen za komercijalnu ili profesionalnu uporabu.
- Prije početka korištenja uređaja, pazite da uređaj nije smješten u blizini zapaljivih materijala, kao što su zavjese, papir ili zapaljive stvari. Nemojte odlagati zapaljive stvari u pećnicu ili u blizini uređaja.
- Ovaj uređaj mogu koristiti djeca dobi od 8 godina i starija i osobe sa smanjenim fizičkim, osjetilnim ili mentalnim sposobnostima ili nedostatkom iskustva i znanja, ako su pod nadzorom ili ako su dobile upute o korištenju uređaja na siguran način i ako su razumjela opasnosti kojoj mogu biti izložene za vrijeme uporabe.
Djeca se ne smiju igrati s uređajem.
Čišćenje i održavanje ne smiju obavljati djeca, osim ako nisu starija od 8 godina i ako nisu pod nadzorom.
- Koristite zaštitne rukavice kada koristite štednjak. Nemojte dodirivati vruće površine.

- Nemojte premještati ili vući uređaj držeći ga za ručku vrata.
- Nemojte koristiti štednjak u potencijalno eksplozivnim prostorima i atmosferi.
- Ako je trenutni osigurač u vašoj električnoj instalaciji manji od 16A, kontaktirajte kvalificiranog električara za promjenu osigurača ili prilagodbu električne instalacije.
- Kada se pećnica koristi, neki dijelovi mogu postati vrući; Djecu držite podalje od uređaja u radu i neka budu stalno pod nadzorom.
- Nemojte prskati hladnu vodu u pećnicu ili unutar pećnice kada je površina uređaja još vruća. Nastanak pare može uzrokovati opekline, a iznenadna promjena temperature može uzrokovati oštećenja na površini uređaja.
- **UPOZORENJE:** Dostupni dijelovi mogu se zagrijati tijekom uporabe. Malu djecu držite podalje od uređaja.
- **UPOZORENJE:** Uređaj i njegovi dostupni dijelovi postaju vrući tijekom uporabe. Treba voditi računa da se ne dodiruju grijaći elementi. Djeca mlađa od 8 godina moraju se držati podalje od uređaja, osim ako nisu pod neprestanim nadzorom.
- Nemojte koristiti abrazivna sredstva ili oštre metalne nožice ili slično za čišćenje vrata ili unutrašnjosti pećnice, jer na taj način možete nepovratno oštetiti površinu ili staklo vrata.
- Na plamenike ili el. ploče ne bi trebalo stavljati nestabilne ili deformirane posude kako ne bi došlo do njihovog prevrtanja, koje može prouzročiti ozljede.
- Ako je trenutni osigurač u vašoj električnoj instalaciji manji od 32A, kontaktirajte kvalificiranog električara za



promjenu osigurača ili prilagodbu električne instalacije (samo za modele s brzom 40A grijačem pločom).

- Ovaj uređaj je proizveden u skladu sa svim sigurnosnim standardima. Nepravilna uporaba i neprodržavanje sigurnosnih uputa mogu izazvati oštećenja, štete ili ozljede.
- Električno napajanje uređaja mora biti izvedeno preko odgovarajućeg 2-polnog izolirajućeg prekidača, koji ima polove odvajanja od minimalno 3mm. Priključak napajanja mora biti lako dostupan.
- Djecu uvijek držite pod nadzorom kako bi se osiguralo da se ne igraju s uređajem. Nemojte nikad dopustiti da se igraju s uređajem.
- Štednjak je namijenjen za uporabu u zatvorenim prostorima, kao što su kuhinja, kuhinja/blagovaonica ili dnevna soba. Nemojte smještati štednjak u vlažne prostore, prostore s kadom ili tušem.
- **Oprez:** Stakleni ili metalni poklopci mogu se razbiti ili nepovratno oštetiti kad se jako zagriju. Isključite sve plamenike prije zatvaranja poklopca. Svaka prolivena hrana treba se ukloniti s površine uređaja ili poklopca prije otvaranja ili zatvaranja poklopca.
- Kod modela koji imaju digitalni Tajmer, nakon isključenja uređaja s napajanja postavite vrijeme na satu, inače, pećnica neće raditi.
- **Oprez:** Dostupni dijelovi mogu biti vrući kada je roštilj u uporabi. Malu djecu treba držati dalje od uređaja u radu.
- Nemojte stavljati ili odlagati zapaljive ili eksplozivne tekućine unutar pećnice ili u blizini štednjaka. Uslijed zagrijavanja uređaja, može doći do deformacije bilo



kojeg materijala i opasnosti od požara ili eksplozije, čak i ako vaš štednjak nije u uporabi.

- Kruh se može zapaliti ako je vrijeme pečenja predugo. Za vrijeme pečenja potreban je stalni nadzor
- Za čišćenje mrežice zaštite ventilatora (opcija), štednjak se mora odspojiti sa napajanja. Zaštitna mrežica mora se vratiti natrag na svoje mjesto prije ponovnog korištenja pećnice.
- **UPOZORENJE:** Prije servisiranja ili pristupa električnim terminalima, mora biti odspojeno ili isključeno električno napajanje.
- **UPOZORENJE:** Kuhanje ili pečenje s masnoćom ili uljem može biti opasno i može dovesti do požara. Nikada nemojte hranu koja se prži ili peče ostavljati bez nadzora.

NIKADA ne pokušavajte ugasiti vatru vodom. Prvo odspojite uređaj s napajanja i zatim pokrijte plamen, npr. s poklopcem, vatrogasnim pokrivačem ili vlažnom kuhinjskom krpom.

- **UPOZORENJE:** Opasnost od požara: nemojte čuvati ili ostavljati bilo kakve predmete na površinama za kuhanje.
- **UPOZORENJE:** Ako je površina uređaja oštećena ili napuknuta, odspojite uređaj s napajanja kako biste izbjegli mogućnost strujnog udara. Tada kontaktirajte ovlašteni servis.
- **UPOZORENJE:** Ovaj aparat nije namijenjen upotrebi osoba (uključujući djecu) sa smanjenim fizičkim, osjetilnim ili mentalnim sposobnostima ili nedostatkom iskustva i znanja, osim ako im je osoba koja je

odgovorna za njihovu sigurnost dala nadzor ili uputu o sigurnoj uporabi uređaja.

- Djecu treba nadzirati kako bi se osiguralo da se ne igraju s uređajem.
- Kada koristite gril ili pečete meso na rešetki uvijek ispod mesa postavite posudu za mast. U posudu ulijete malo vode kako biste izbjegli gorenje masti i neugodne mirise. Ukoliko se prilikom stavljanja ili uklanjanja hrane iz pećnice po dnu pećnice prolije ulje, sok i sl., prije nastavka pečenja očistite pećnicu kako biste izbjegli neugodan dim i opasnost od zapaljenja ulja.
- Nikada ne postavljajte praznu posudu na plamenik ili el. ploču koja radi.
- U slučaju potrebe ne pokušavajte sami popravljati štednjak već to prepustite ovlaštenom servisu. Kontaktirajte ovlašteni servis i inzistirajte na uporabi originalnih zamjenskih dijelova.
- **UPOZORENJE:** Isključivo koristite vrstu plina navedenu na naljepnici smještenoj na stražnjoj strani uređaja. Ako je vaš tip plina druge specifikacije, potrebno je zamijeniti mlaznice.

Priključenje uređaja na plinsku instalaciju, zamjenu mlaznici i ugađanje minimalnog plamena prepustite stručnoj servisnoj osobi.

TEHNIČKE SPECIFIKACIJE

(*) Opcija, ne svi modeli

SPECIFIKACIJA	50 x 50	50 x 60	60 x 60
Vanjska širina	500 mm	500 mm	600 mm
Vanjska dubina	600 mm	660 mm	660 mm
Vanjska visina	850 mm	850 mm	850 mm
Unutarnja širina	395 mm	395 mm	445 mm
Unutarnja dubina	405 mm	405 mm	445 mm
Unutarnja visina	330 mm	330 mm	330 mm
Snaga osvjet. pećnice *	15-25 W		
Termostat	50 - 250 °C		
Donji grijač pećnice	800 W	800 W	1300 W
Gornji grijač pećnice	650 W	650 W	850 W
Gril grijač *	1500 W	1500 W	2000 W
Napajanje *	220-240V AC, or 230V AC, 50 - 60 Hz.		
Grijača ploča Ø145 mm	1000 W		
Grijača ploča Ø180 mm	1500 W		
Brza grijača pl. Ø145 mm*	1500 W		
Brza grijača pl. Ø180 mm*	2000 W		

DIZNE PLAMENIKA U ODNOSU NA TIP PLINA			LPG (Propan- butan)	Prirodni plin	Prirodni plin	Prirodni plin
			KATEGORIJA PLINA: IIH3B/P	G30-30 mbar	G20-20 mbar	G20-25 mbar
Wok plamenik*	Dizna	mm	0.90	1.20	1.20	1.20
	Snaga	kW	3.00	2.70	2.79	2.70
	Potrošnja	gr/h, m3/h	236	0.275	0.290	0.311
Veliki plamenik	Dizna	mm	0.80	1.15	1.05	1.20
	Snaga	kW	2.50	2.50	2.50	2.70
	Potrošnja	gr/h, m3/h	197	0.234	0.237	0.310
Srednji plamenik*	Dizna	mm	0.65	0.97	0.92	0.94
	Snaga	kW	1.70	1.70	1.70	1.70
	Potrošnja	gr/h, m3/h	133	0.168	0.160	0.195
Mali (pomoćni) plamenik *	Dizna	mm	0.50	0.72	0.70	0.72
	Snaga	kW	0.90	0.90	0.95	0.90
	Potrošnja	gr/h, m3/h	70	0.085	0.094	0.105
Plamenik pećnice *	Dizna	mm	0.75	1.10	1.00	1.10
	Snaga	kW	2.20	2.20	2.30	2.30
	Potrošnja	gr/h, m3/h	173	0.218	0.220 0.219	0.256 0.254
Gril plamenik *	Dizna	mm	0.60	0.92	0.85	0.94
	Snaga	kW	1.45	1.45	1.40	1.75
	Potrošnja	gr/h, m3/h	114	0.144	0.132 0.131	0.185 0.186

INSTALACIJA ŠTEDNJAKA

ELEKTRIČNO PRIKLJUČENJE

- Potrebni zahtjevi za postavljanje i električno priključenje uređaja navedeni su na naljepnici smještenoj sa stražnje strane uređaja.
- Vaš uređaj zahtijeva jačinu struje 16A ili 32A, ovisno o ukupnoj snazi vašeg štednjaka. Pronađite sve potrebne vrijednosti na naljepnici vašeg štednjaka. Ako je potrebno, preporuča se da za ugradnju i priključenje kontaktirate kvalificiranog električara ili servis.
- Električni priključak štednjaka treba izvesti samo na ispravnu utičnicu napajanja s ispravno izvedenim uzemljenjem i u skladu s lokalnim propisima. Ako vaš električni priključak nema izvedeno uzemljenje, odmah kontaktirajte kvalificiranog električara za savjet i pomoć. Proizvođač nije odgovoran za štetu nastalu zbog toga što uređaj nije priključen na pravilno i ispravno uzemljenje.
- Vaš štednjak potrebno je priključiti na napajanje 220-240V AC ili 230VAC za monofazni i 230V/400V 3N za trofazni sustav napajanja, 50-60 Hz. Ako se vaš priključak razlikuje od navedenih vrijednosti, kontaktirajte ovlaštenog servisera ili električara.
- Prilikom postavljanja vašeg štednjaka na njegovo mjesto, provjerite da li je štednjak stabilan i u razini radne plohe. Ugodite stabilnost i visinu zakretanjem nogica.
- Neki se modeli isporučuju bez priključnog kabela. U tom

slučaju, za priključenje koristite fleksibilni kabel prikladan za spajanje na mono fazu: H05 VV-F 3 G 2,5 mm², H05 VV-F 3 G 4 mm² ili za 3-fazno spajanje: H05 VV-F 5 G 1.5 mm²

Schema priključenja:

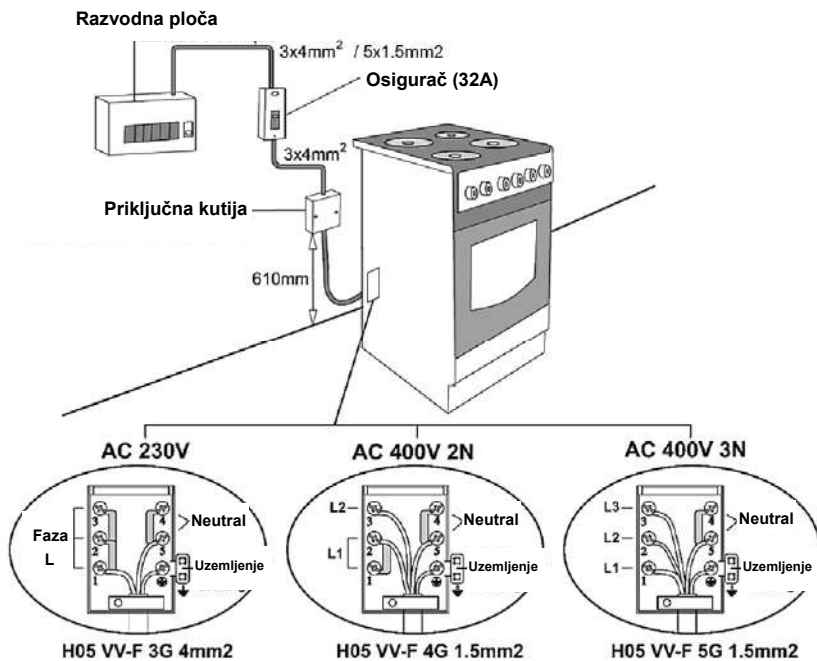

PLINSKO PRIKLJUČENJE

OPREZ: OVAJ UREĐAJ SMIJE BITI INSTALIRAN SAMO U STALNO PROSTORU KOJI IMA STALNO PROZRAČIVANJE I U SKLADU S PRIMJENJIVIM ZAKONSKIM PROPISIMA U ZEMLJI UGRADNJE.

Ovaj uređaj nije potrebno spajati na dimnjak za uređaje sa sagorijevanjem. Štednjak je potrebno instalirati u skladu s važećim propisima o ugradnji. Posebna se pozornost mora posvetiti odgovarajućim zahtjevima za prozračivanje i ventilaciju.

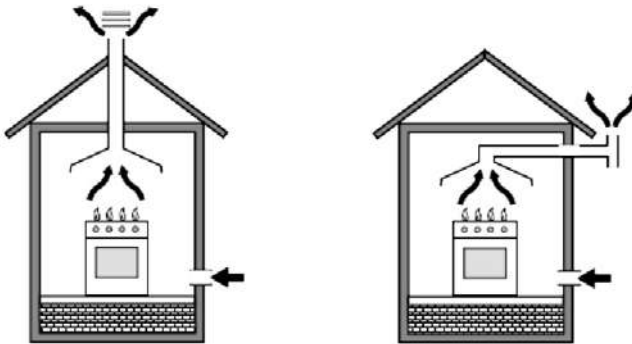

Korištenje plinskog aparata dovodi do proizvodnje povećane topline i vlage u prostoru gdje je ugrađen. Osigurajte da je prostor u kojem je ugrađen štednjak dobro prozračen: držite otvore za prozračivanje otvorenima ili ugradite mehanički ventilator (mehaničku napu za prozračivanje).

Stalno i dugotrajno korištenje uređaja može zahtijevati izvođenje dodatne ventilacije, na primjer otvaranje prozora ili povećanje učinkovitosti mehaničke ventilacije (povećanje brzine protoka zraka ventilacije, ako je moguće).

Priključenje i sigurnost:

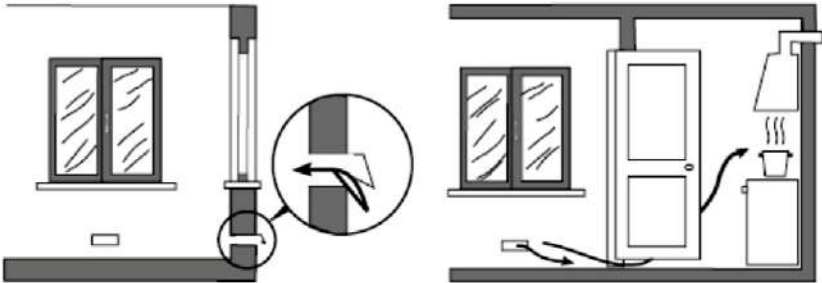

1. Prije montaže provjerite da li su lokalni uvjeti distribucije plina (tip i pritisak plina) i postavke štednjaka usklađene.
2. Tvornička postavka uređaja na tip plina navedena je na naljepnici sa stražnje strane uređaja (ili podatkovnoj pločici)
3. Ovaj uređaj nije namijenjen priključenju na dimovodnu instalaciju. Postavite ga i priključite u skladu s važećim instalacijskim propisima u državi ugradnje. Posebnu pozornost posvetite zahtjevima za ventilaciju i dovod svježeg zraka.
4. Dobro učvrstite stezaljku na crijevu za dovod plina. Pritisnite kraj crijeva sve dok ne dosegne sami kraj priključne cijevi.
5. Za kontrolu brtvljenja; Provjerite jesu li okretne tipke na upravljačkoj ploči zatvorene i da li je ventil za dovod plina otvoren. Nanesite tekući sapun na spojeve. Ako dolazi do propuštanja, doći će do pojave mjehurića.
6. Štednjak koristite samo na dobro provjetravanim mjestima. Štednjak treba biti ugrađen na stabilnoj i ravnoj podlozi.
7. Prije svake uporabe, provjerite priključak plina.
8. Prilikom instalacije štednjaka, provjerite da li je gornja ploča za kuhanje u istoj razini s radnom pločom kuhinje. Ugodite visinu štednjaka tako da okrećete nogice štednjaka.
9. Nemojte postaviti plinsko crijevo i električni kabel napajanja vašeg štednjaka tako da dotiču stražnju stranu štednjaka, koja za vrijeme rada uređaja može postat vruća. Nemojte

pomicati ili premještati već priključeni štednjak, jer to može olabaviti spojeve na električnom kabelu ili priključnom crijevu za plin i dovesti do istjecanja plina ili električni udar.

10. Molimo koristite samo savitljivu cijev namijenjenu za plinsko priključenje za priključak plina.
11. Priključite štednjak na LPG plinski priključak na najkraći mogući način i provjerite da nema ni najmanjeg istjecanja plina. Minimalna dozvoljena duljina priključnog crijeva mora biti 40 cm, dok maksimalna dozvoljena duljina je 125 cm.
12. Prilikom provjere propuštanja plina nikad ne koristite bilo kakvu vrstu plamena kao što su upaljači, šibice, cigareta i slično. Za provjeru nepropusnosti isključivo koristite tekuću sapunicu.
13. **Nikada nemojte zatvoriti poklopac kada se plamenici upaljeni! Oprez: stakleni ili metalni poklopac može se razbiti ili teško oštetiti kad se zagriju. Isključite sve plamenike i grijače ploče prije zatvaranja poklopca.**



Shema spajanja za LPG priključak plina (boca)

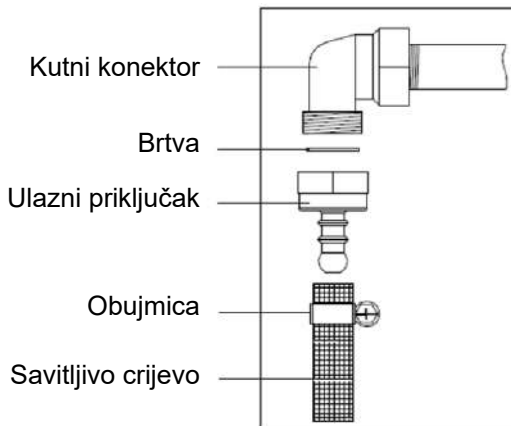

Shema spajanja za Prirodni plin (NG)

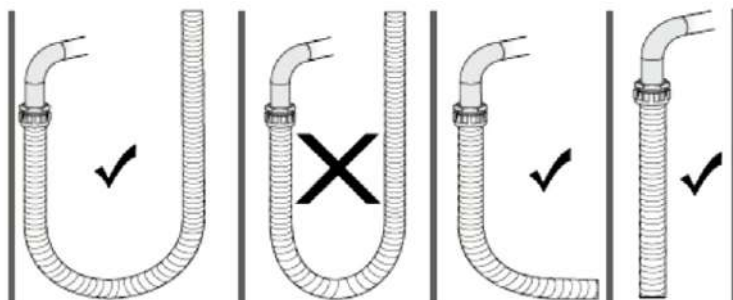
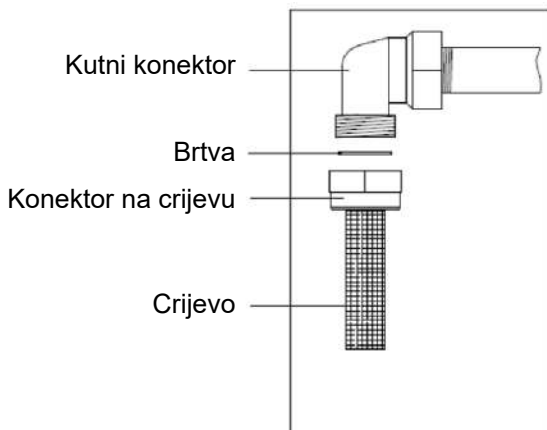

Pričvršćenje uređaja na zid (*) Opcija

- Prije početka uporabe, kako biste osigurali sigurnu uporabu i spriječili prevrtanje uređaja, pričvrstite uređaj na zid pomoću lanca i priloženih vijaka. Pazite da je kuka čvrsto zavijena u zid

UPOZORENJE!

- Kako bi se spriječilo prevrtanje uređaja uslijed opterećenja na vrata, stavljanja teških predmeta na vrata i kako bi spriječili prevrtanje uređaja uslijed toga da djeca sjednu ili se popnu na vrata uređaja, potrebno je instalirati ovo zaštitno sredstvo za stabilizaciju i učvršćenje uređaja. Pogledajte upute za instalaciju:

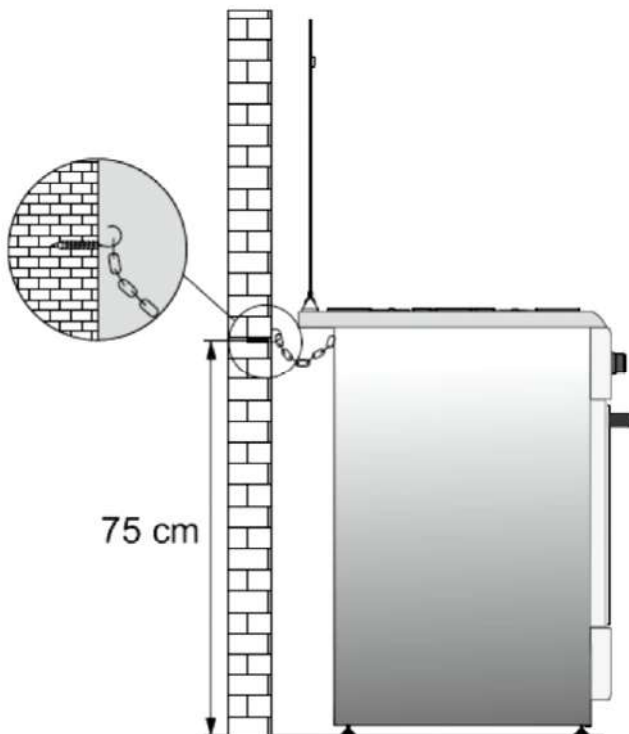

SMJEŠTAJ UREĐAJA

Udaljenost od ormarića i namještaja:

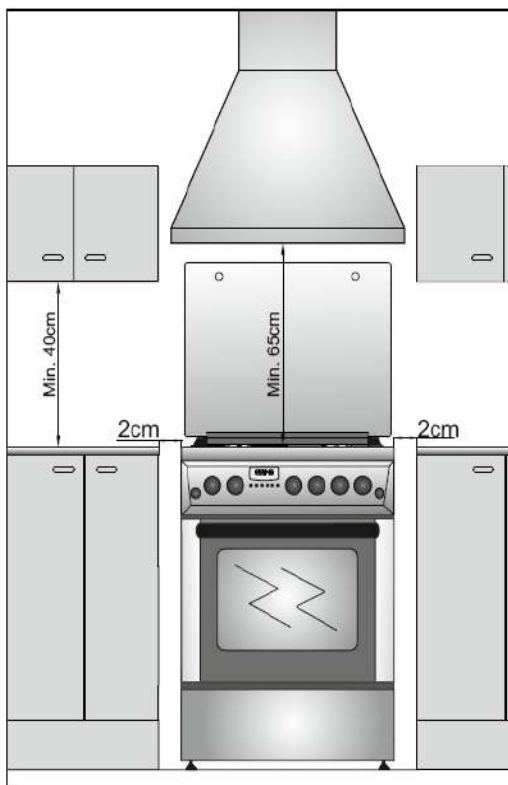

Udaljenost od zida:

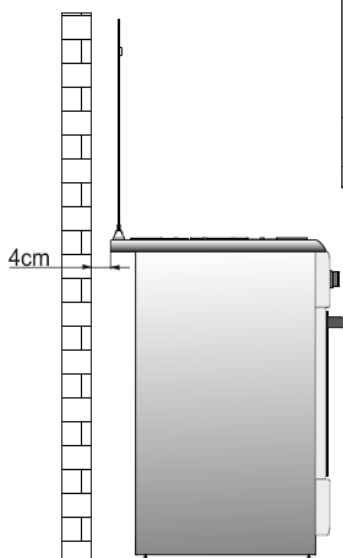

FUNKCIJE I DIJELOVI ŠTEDNJAKA

Oznake i Funkcije:

	Zatvoreno		Donji Grijač pećnice
	Mali plamen		Gornji Grijač pećnice
	Veliki plamen		Pećnica & Gril plamenik / Gornji i donji grijač
	Paljenje plamenika *		Gril plamenik / Grill grijač
	Ručno korištenje		Gril & Ražanj
	Osvjetljenje pećnice		Turbo Ventilator
	Tajmer		Turbo Ventilator & Turbo grijač
	Ražanj (*)		

Glavni dijelovi i funkcije:

- | | |
|------------------------|------------------------------------|
| 1. Poklopac | 9. Vrata pećnice |
| 2. Ploča za kuhanje | 10. Kontrolne okretne tipke |
| 3. Kontrolna ploča | 11. Utori donje police |
| 4. Žičana rešetka | 12. Utori srednje police |
| 5. Plitka posuda | 13. Utori srednje gornje
police |
| 6. Prostor pećnice | 14. Utori gornje police |
| 7. Donji poklopac | 15. Osvjetljenje pećnice |
| 8. Ručka vrata pećnice | |

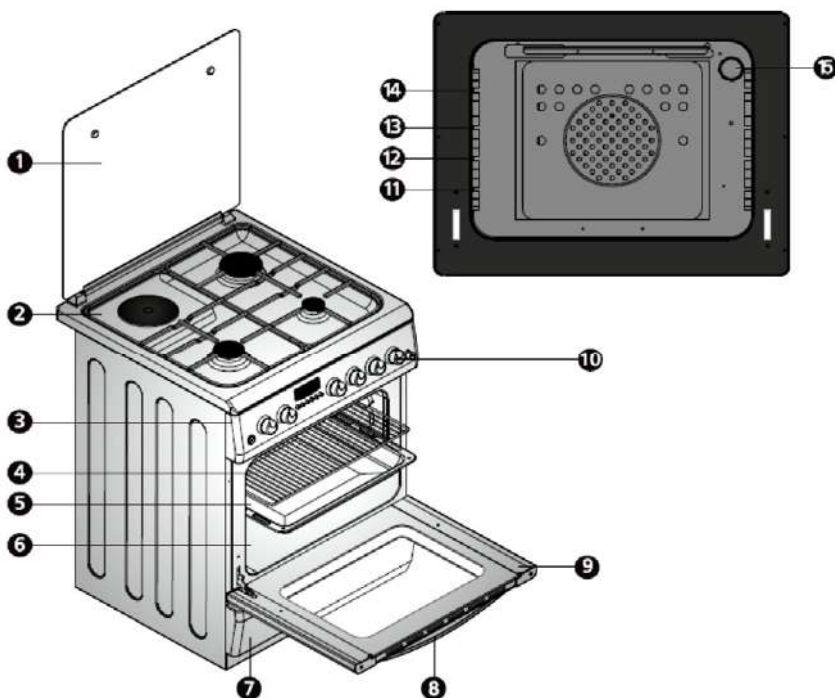

UPORABA ŠTEDNJAKA

Prije početka uporabe, molimo vas da uklonite sve zapaljive trake, stiropore ili bilo koji drugi materijal i dio ambalaže štednjaka. Također izvadite priručnik i druge zapaljive materijale iz pećnice.

Korištenje kuhališta za plinske plamenike:

1. Koji će plamenik biti korišten s kojim je odgovarajućom okretnom tipkom prikazano je znakovima na kontrolnoj ploči.
2. Pritisnite okretnu tipku i okrećite ju u smjeru suprotnom od kazaljke na satu do maksimalne jačine i oznake (+). Za isključenje plamenika, okrećite odgovarajuću okretnu tipku smjeru kazaljke na satu dok se ne zaustavi. Prikazi na kontrolnoj ploči za zatvoreni

ventil (isključeno) je ● , za maksimalni plamen 🔥 , a za minimalni plamen je 🔥 .

3. Ako je vaš uređaj opremljen plamenicima, potrebno je koristiti odgovarajuću tipku kako bi zapalili plamenike (opcija). Neki modeli imaju automatsko paljenje plamena na samoj okretnoj tipki; Paljenje plamenika vrši se pritiskom okretne tipke i okretanjem. Također, plamenici se mogu zapaliti pritiskom na zasebnu tipku za paljenje ili se mogu zapaliti uz pomoć šibica ili upaljača.
4. Nemojte kontinuirano paliti plamenik dulje od 15 sekundi. Ako se plamenik ne zapali, pričekajte najmanje jednu minutu prije ponovnog pokušaja. Ako se bilo koji plamenik ugasi iz bilo kojeg razloga, zatvorite ventil (okretnu tipku) i pričekajte najmanje jednu minutu prije ponovnog pokušaja.
5. Vaš model posjeduje plinski sigurnosni sustav. Ukoliko se plamen štednjaka ugasi, ventil automatski zatvara dovod plina. Kako bi plamen na plameniku bio stabilan i da se ne ugasi, nakon paljenja plamenika morate pričekati 5-10 sek prije nego otpustite pritisnutu okretnu tipku. Nakon toga, sustav je aktiviran. Ako se plamenik ugasi iz bilo kojeg razloga, automatski sustav će automatski prekinuti dovod plina. Ako se to dogodi, okrenite tipku u zatvoreni položaj i pričekajte najmanje jednu minutu prije ponovnog pokušaja paljenja plamenika.

Prije paljenja olamenika, uvijek provjerite da su kapice plamenika dobro postavljene. Pravilno postavljanje kapa plamenika prikazano je na sljedećim slikama.

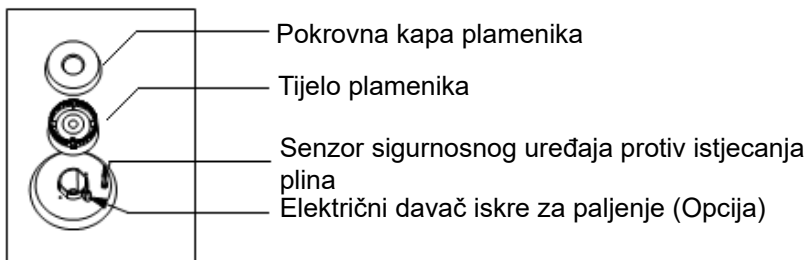

PREPORUČENI PROMJERI POSUDA ZA SVAKI PLAMENIK

Wok plamenik	Ø 24 - 28 cm
Veliki plamenik	Ø 22 - 26 cm
Rednji plamenik	Ø 18 - 22 cm
Mali (pomoćni) plam.	Ø 12 - 18 cm

Smart Plamenik (Opcija)

- 1- Vrijeme rada plamenika se ugađa okretanjem kontrolne tipke u smjeru kazaljke na satu (Primjer: 30 minuta) kao što je prikazano na donjoj slici

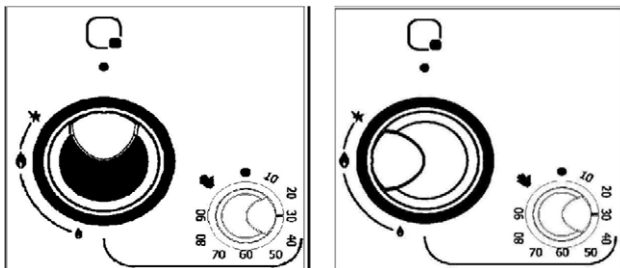

- 2- Nakon ugađanja vremena, pritisnite okretnu tipku plamenika i okrenite ju obrnuto od kazaljke na satu do simbola plamena i upalite plamenik. Nakon paljenja, kako bi se aktivirao sigurnosni sustav držite tipku pritisnutu 5-10 sekundi i zatim ju otpustite.
- 3- Ukoliko se plamen ugasio, ponovite postupak pod točkom 2 nakon jedne minute.
- 4- Nakon isteka vremena postavljenog na tajmeru, plamen na plameniku će se ugasi i čuti će se zvuk "bing". Završite postupak okretanjem tipke Smart plamenika u položaj (●).

UPOZORENJE:

Ugađanje nije moguće ukoliko je okretna tipka Tajmera postavljena na oznaku . Tada Plamenik radi neovisno stalno.

Uporaba električnih grijačkih ploča:

Grijača ploča sa ugađanjem jačine u 3 razine:

145 mm	RAZINA 1	250 W	RAZINA 2	750 W	RAZINA 3	1000 W
180 mm		250 W		1100 W		1500 W

Grijača ploča sa ugađanjem jačine u 6 razina (Opcija)



Grijača ploča	RAZINA 1	RAZINA 2	RAZINA 3	RAZINA 4	RAZINA 5	RAZINA 6
145 mm	95 W	155 W	250 W	400 W	750 W	1000 W
180 mm	115 W	175 W	250 W	600 W	850 W	1500 W
145mm Brza*	135 W	165 W	250 W	500 W	750 W	1500 W
180mm Brza*	175 W	220 W	300 W	850 W	1150 W	2000 W

1. Električne grijače ploče mogu imati ugađanje jačine (temperature) u 3 ili 6 razina (kao što je opisano u gornjim tablicama).
2. Prilikom prvog korištenja električne ploče, uključite ploču bez da stavljate posudu na 5 minuta. Taj postupak će otvrdnuti zaštitni premaz grijača koji je osjetljiv na toplinu.
3. Koristite samo one posude koje imaju ravno dno, koje imaju potpuni kontakt sa površinom grijača. Tako ćete maksimalno iskoristiti prijelaz topline s ploče na vašu posudu i efikasnost pripreme hrane biti će najveća.
4. Ugodite temperaturu okretanjem odgovarajuće tipke u smjeru kazaljke na satu

Uporaba pećnice na plin (opcija):

Koji će plamenik biti korišten s kojom tipkom na kontrolnoj ploči prikazano je na samoj ploči znakovima na rubu okretne tipke ili na upravljačkoj ploči.

Kontrola plamenika pećnice: Pritisnite okretnu tipku i okrećite ju u smjeru suprotnom od kazaljke na satu do maksimalne jačine i oznake (+). Za isključenje plamenika, okrećite odgovarajuću okretnu tipku u smjeru kazaljke na satu dok se ne zaustavi. Prikazi na kontrolnoj ploči

za zatvoreni ventil (isključeno) je ● , za maksimalni plamen  , a za minimalni plamen je .

Kontrola Gril plamenika: Pritisnite odgovarajuću okretnu tipku u smjeru kazaljke na satu i postavite ju na maksimalnu poziciju, an simbol  (+).

Opaske:

- * *Kada ste tek upalili plamenike u pećnici, nemojte odmah zatvoriti vrata pećnice. Pričekajte najmanje 3 minuta sa poluotvorenim vratima i tek kada ste se uvjerali da je plamen stabilan, zatvorite vrata.*
- * *Ako vaš štednjak ima dvije zasebne okretne tipke za rad s pećnicom i roštiljem, pritisnite i okrećite odgovarajuću tipku u smjeru suprotnom od kazaljke na satu do maksimalne pozicije.*
- * *Ako vaš štednjak ima termostat, spomenutu upravljačku tipku trebalo bi postaviti na željenu temperaturu. (opcija)*
- * *Ako vaš štednjak ima pametnu pećnicu (timer s funkcijom isključenja), molimo slijedite preporuke kako je navedeno na kontrolnoj ploči plamenika.*
- * *Ako vaš štednjak ima mehanički tajmer, istekom postavljenog vremena, čuje se "bing" ton. Timer je samo zvučno upozorenje. Tajmer ne upravlja radom pećnice i pećnica nastavlja s radom.*

Uporaba električne pećnice:

1. Kada upotrebljavate vašu pećnicu prvi puta, može se pojaviti određeni miris uzrokovan izgaranjem ostataka ulja i zaštitnog premaza na grijačima. Kako bi uklonili taj miris, ostavite praznu pećnicu u radu na 250°C u trajanju od 45-60 min.
2. Okretna tipka funkcije pećnice mora biti postavljena točno na željenu funkciju, inače može se dogoditi da pećnica neće raditi.
3. Termostat okretna tipka treba biti postavljena na željenu temperaturu pečenja.
4. Tajmer tipka mora biti postavljena na željeno vrijeme rada pećnice. Nakon što vrijeme istekne, uređaj će se oglasiti zvučnim signalom "bing" i pećnica će prestati s radom. Želite li koristiti pećnicu bez funkcije Tajmera, okrenite tipku na poziciju . (Opcija)
5. Za vrijeme rada pećnice, nastojte da vrata pećnice ne otvarate ili ih otvorite na što kraće vrijeme. U suprotnom, cirkulacija vrućeg zraka unutar pećnice neće biti ispravna i učinak pečenja biti će smanjen.
6. Prije stavljanja namirnica u pećnicu, potrebno je prethodno zagrijati pećnicu u trajanju od 5 - 10 min.

Vrijeme pečenja:

Namirnica	Temperatura (°C)	Polica u pećnici	Vrijeme (min.)
Kremasti kolač	150 - 170	2	30 - 35
Tijesto	200 - 220	2	35 - 45
Biskvit	160 - 170	3	20 - 25
Kolačići	160 - 170	3	20 - 35
Kolač	160 - 180	2	25 - 35
Suhi kolačići	200 - 220	2	30 - 40
Punjena tjestenina	180 - 220	2	35 - 45
Prelivena tjestenina	160 - 180	2	20 - 30
Janjetina	200 - 230	1	90 - 120
Teletina	200 - 230	1	90 - 120
Ovčetina	210 - 230	1	90 - 120
Piletina (komadi)	210 - 230	1	75 - 100
Riba	190 - 210	2	40 - 50

Opaska: Rezultati se mogu mijenjati ovisno o vašem naponu mreže, količini namirnice i njezinoj temperaturi prije pečenja. Korištenje oblikovanih posuda za pečenje kolača daje bolji rezultat.

Promjena mlaznica (dizni) na plamenicima:

Tvornički postavljene mlaznice su za tip plina: LPG G30-30mBar (propan-butan plin u boci).

U kompletu se nalaze mlaznice za Prirodni plin NG G20-20mBar.

Ako je specifikacija vašeg plina drugačija od tvorničke postavke, prije početka uporabe obavezno se moraju promijeniti mlaznice prema dolje navedenim uputama:

1. Prije svega zatvorite sve ventile dovoda plina. Za skidanje i postavljanje mlaznica koristite specijalni ključ. 
2. Molimo vas da uklonite mlaznice sa specijalnim ključem i postavite ispravne mlaznice.

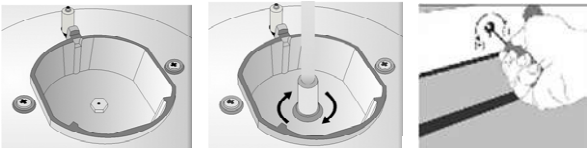

3. Za provjeru nepropusnosti, nanesite sapunicu oko mlaznice, pritisnite otvor mlaznice prstom i otvorite na kratko dovod plina.

Promjena mlaznice na pećnici:

Uklonite stražnji poklopac štednjaka i uklonite tijelo za pričvršćenje mlaznice iz plamenika. Zatim uklonite mlaznicu iz kućišta mlaznice. Nakon promjene prstom zatvorite rupu mlaznice, otvorite ventil za plin i provjerite istjecanje plina pomoću sapunice. Zatim ponovno postavite tijelo mlaznice na plamenik pomoću vijaka

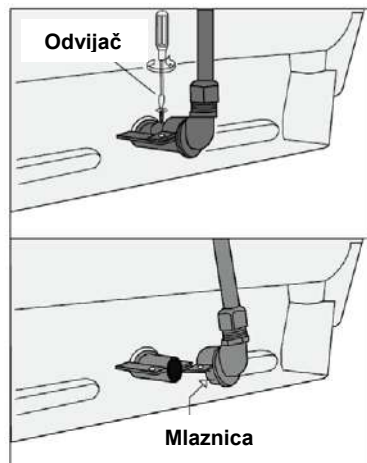

Drugi tip plamenika;

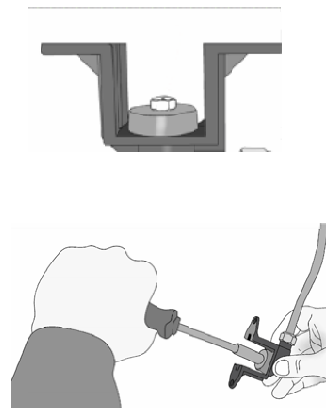
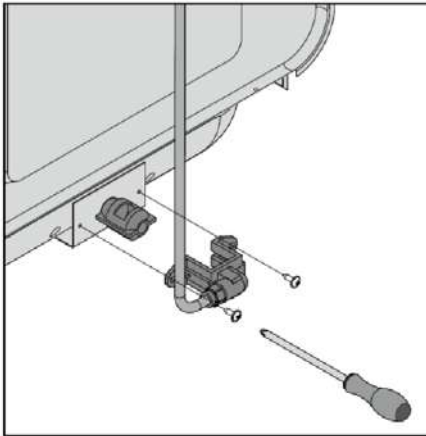

Ugađanje minimalnog plamena:

Kako biste potpuno prilagodili svoj štednjak tipu plina, potrebno je pažljivo ugađanje minimalnog plamena. Minimalni plamen ugađa se putem vijka u sredini ili blizu plinskog ventila kao i promjena mlaznice.

Minimalni plamen je ispravno ugođen ukoliko se prilikom nagle promjene između maksimalnog i minimalnog plamena plamenik ne ugasi.

	Sa LPG na Prirodni plin (NG)	Sa Prirodnog plina (NG) na LPG
Veliki Plamenik	3 okreta obrnuto od kazaljke na satu	3 okreta u smjeru kazaljke na satu
Srednji Plamenik	2,5 okreta obrnuto od kazaljke na satu	2,5 okreta u smjeru kazaljke na satu
Mali (Pomoćni) plamenik	2 okreta obrnuto od kazaljke na satu	2 okreta u smjeru kazaljke na satu
Wok Plamenik	4 okreta obrnuto od kazaljke na satu	4 okreta u smjeru kazaljke na satu
Plamenik pećnice	4,5 okreta obrnuto od kazaljke na satu	4,5 okreta u smjeru kazaljke na satu
Gril plamenik	4 okreta obrnuto od kazaljke na satu	4 okreta u smjeru kazaljke na satu

UKOLIKO UREĐAJ NE RADI ISPRAVNO**Električno spajanje**

Problem	Mogući razlog	Predloženo rješenje
Pećnica ne radi	Osigurač je pregorio ili je izbacio	Provjerite kutiju s osiguračima i zamijenite ili vratite osigurač u uključeno stanje. Ako se problem ponavlja, kontaktirajte električara kako bi otklonio problem.
	Uređaj je odspojen sa uzemljenog napajanja	Provjerite kabel napajanja da li je priključen na napajanje ili utičnicu.
Svjetlo u pećnici ne radi	Sijalica je neispravna.	Promijenite sijalicu.
	Nema električnog napajanja	Provjerite kutiju s osiguračima i zamijenite ili vratite osigurač u uključeno stanje. Ako se problem ponavlja, kontaktirajte električara kako bi otklonio problem.
Pećnica ne grije	Temperatura i funkcija pećnice nije ispravno ugođena.	Ugodite funkciju i temperaturu pećenja
	Nema električnog napajanja	Provjerite kutiju s osiguračima i zamijenite ili vratite osigurač u uključeno stanje. Ako se problem ponavlja, kontaktirajte električara kako bi otklonio problem.

Problemi s plinom

Nema iskrenja paljenja plamenika (opcija).	Nema električnog napajanja	Provjerite kutiju s osiguračima i zamijenite ili vratite osigurač u uključeno stanje.
	Glavni ventil dovoda plina je zatvoren	Otvorite ventil
	Crijevo dovoda plina je presavinuto.	Postavite crijevo u ispravan položaj.
Nema dovoda plina	Mlaznice su začepljene.	Očistite mlaznice
	Crijevo dovoda plina je presavinuto.	Postavite crijevo u ispravan položaj.
Nestabilan plamen, nema plamena	Mlaznice su začepljene.	Očistite mlaznice
	Plamenik je mokar.	Osušite plamenik.
	Poklopac plamenika nije u ispravnom položaju.	Provjerite plamenik i položaj poklopca.
	Glavni ventil dovoda plina je zatvoren	Otvorite ventil
	Plinska boca je prazna (kada se koristi LPG)	Zamijenite plinsku bocu

Digitalni Tajmer / Zaslon (modeli s tajmerom)

Problem	Mogući razlog	Predloženo rješenje
Prikaz vremena treperi	Došlo je do prekida napajanja.	Postavite točno vrijeme. Isključite pećnicu i ponovno ugodite željenu funkciju pećnice.

Ukoliko problem nije riješen

- 1) Odspojite napajanje (isključite osigurač)
- 2) Nazovite ovlaštenu servis, servisnu službu ili sličnu kvalificiranu osobu

VAŽNO

Nemojte pokušavati popravljati uređaj. Unutar uređaja ne postoje dijelovi i sklopovi namijenjeni ugađanju i popravljanju od strane korisnika. Za popravak kontaktirajte ovlaštenu servis.

UPORABA TOPLINSKE ZAŠTITE (*) Opcija

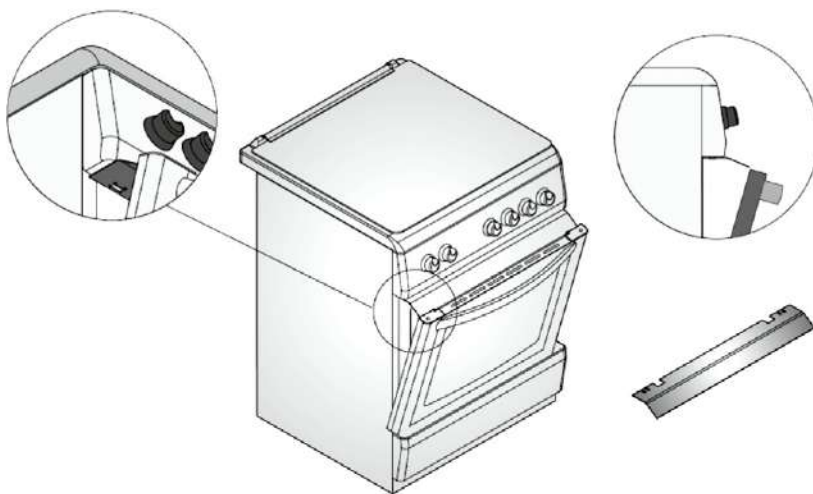

Sigurnosna ploča za toplinsku zaštitu dizajnirana je kako bi zaštitila upravljačku ploču i tipke kada je pećnica u "Roštilj" modu rada. Postavite sigurnosnu ploču ispod upravljačke ploče otvaranjem stakla prednjeg stakla pećnice.

Zatim pričvrstite sigurnosnu ploču između pećnice i prednjeg poklopca lagano zatvarajući poklopac. Koristite ovu sigurnosnu ploču kako biste

izbjegli da toplina ošteti upravljačku ploču i tipke kada je pećnica u Gril načinu rada.

Važno je za kuhanje držati poklopac otvorenim u određenom razmaku tijekom kuhanja u načinu rada za roštiljanje.

UPORABA FUNKCIJE RAŽNJA (*) Opcija

Ako vaš štednjak ima opciju Ražnja, slijedite ove preporuke kako slijedi;

Postavite nosač ražnja u otvor za učvršćenje u stranici pećnice. Nabodite mesnu namirnicu na ražanj i učvrstite ju kukama ražnja i vijcima. Osovinu ražnja umetnite u motor i prednju strano objesite na viseću kuku, kao što je prikazano na donjim crtežima.

Upravlajte sustavom okretanja ražnja uz pomoć okretne tipke na upravljačkoj ploči.

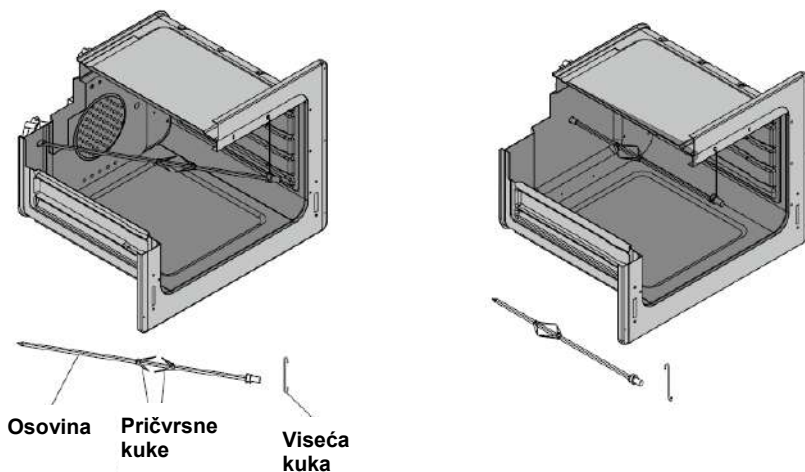

ODRŽAVANJE I ČIŠĆENJE

1. Prije svakog čišćenja isključite štednjak s napajanja (izvlačenjem kabela iz utičnice ili isključenjem na osiguraču).
2. Za vrijeme rada ili neposredno po isključenju, grijače ploče i pećnica su jako vrući. Izbjegavajte doticanje grijaćih elemenata. Prije početka održavanja i čišćenja, pričekajte da se uređaj u potpunosti ohladi.
3. Nikada nemojte čistiti unutarnje dijelove, ploču, poklopac, ladice i sve ostale dijelove pećnice upotrebljavajući abrazivna sredstva, grube i žičane krpe ili nož. Koristite samo sredstva namijenjena čišćenju pećnica i mekane krpe.
4. Nakon čišćenja unutarnjih dijelova pećnice sa krpom navlaženom u deterdžentu za pranje posuđa ili pećnica, isperite dobro pećnicu čistom vlažnom krpom i temeljito ju osušite mekom krpom.
5. Očistite staklene površine posebnim sredstvima za čišćenje stakla.
6. Ne čistite pećnicu parnim čistačem.
7. Prije otvaranja gornjeg poklopca štednjaka, očistite eventualno prolivenu tekućinu s poklopca. Također, prije zatvaranja poklopca pazite da se gornja ploča štednjaka ohladila.
8. Nikada nemojte koristiti zapaljive tvari kao što su kiseline, razrjeđivač i benzin za čišćenje pećnice.

Čišćenje Ploče za kuhanje

Proliveni umak, voćni sok, itd. treba čim prije obrisati mekom krpom namočenom u toploj vodi sa deterdžentom. Za čišćenje naslaga prljavštine nemojte koristiti čeličnu vunu ili noževe. Jače naslage očistite krpom jako namočenom deterdžentom, no pazite da ne izgrebete emajl. Emajlirane rešetke perite vodom i deterdžentom; mogu se prati i u perilici posuđa.

Uklonite poklopce plamenika i rešetke te ih pažljivo operite toplom vodom i deterdžentom. Prije vraćanja na mjesto ih temeljito osušite.

Pripazite da su plamenici ispravno namješteni. Plamenik se može očistiti čeličnom vunom ili lagano abrazivnom krpom.

Vrata pećnice i stakleni poklopac (ukoliko postoji), čistite isključivo vodom i izbjegavajte uporabu snažnih ili abrazivnih tvari.

Kod štednjaka sa automatskim paljenjem, davač iskre treba povremeno očistiti kako bi se izbjegli problemi pri paljenju;

Periodično provjerite jesu li rupe plamenika začepljene i ukoliko primjetite začepljenje, očistite ih.

Čišćenje pećnice

Unutrašnjost pećnice očistite nakon svake uporabe dok je još topla. Tada je uklanjanje naslaga jednostavnije. Za čišćenje možete koristiti toplu vodu sa deterdžentom ili neko od sredstava za čišćenje pećnica u spreju. Dotična sredstva nemojte špricati izravno po grijaču ploču ili matiranim dijelovima jer ih to može oštetiti materijal, te se uvijek pridržavajte uputa proizvođača sredstva za čišćenje. Dodatke u pećnici (rešetku, pladanj, itd) čistite toplom vodom i deterdžentom.

Moguće naslage očistite lagano abrazivnim praškom za čišćenje.

Nikada ne prekrivajte dijelove pećnice aluminijskom folijom. To će rezultirati akumulacijom topline što može utjecati na rezultat pečenja i oštetiti emajl pećnice.

Povremene provjere

Povremeno provjerite stanje fleksibilne plinske cijevi te ju zamijenite čim primijetite prve znakove istrošenosti. Preporuča se da cijev zamijenite jednom godišnje. Ukoliko primjetite ikakve neobičnosti pri radu štednjaka kontaktirajte ovlaštenu servis zbog pregleda štednjaka od strane ovlaštenog servisera.

Nemojte skladištiti praznu bocu ili bocu koja nije spojena u blizini uređaja.

Skidanje vrata

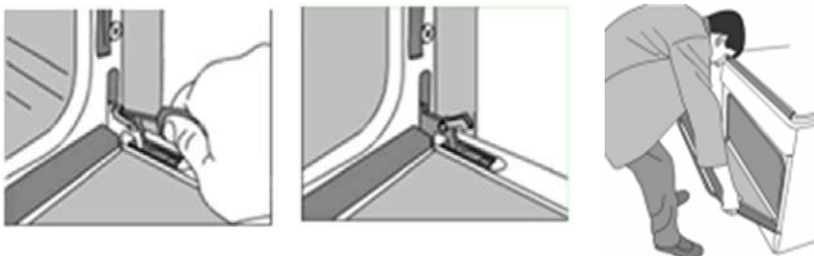

Podignite zakačku na šarki vrata kako je prikazano na slici. Okrenite zakačku prema sebi do kraja. Izvucite vrata držeći ih čvrsto s obje ruke.

Promjena lampice:

Ostavite da se pećnica i grijaći elementi potpuno ohlade.

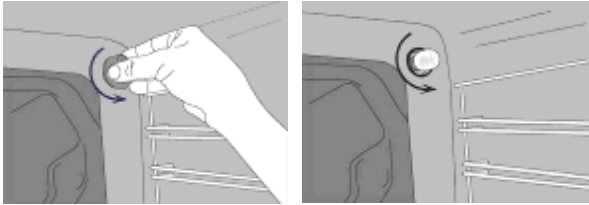

Odspojite napajanje uređaja

prije nego što krenete mijenjati žaruljicu.

Žaruljica mora biti istih karakteristika kao i originalna, otporna na temperaturu od 300 °C i snage 15-25W.

UPORABA DODATKA ZA MALE POSUDE (*) Opcija

Potpora za kavu je da koristite posude s malim promjerom sa svojim štednjakom. Postavite potporni dio na mrežu centralno, a zatim stavite lonac na njega da počnete koristiti.



ADEKVATNO POSUĐE I ISPRAVAN POLOŽAJ



LOŠE



LOŠE



LOŠE



ISPRAVNO

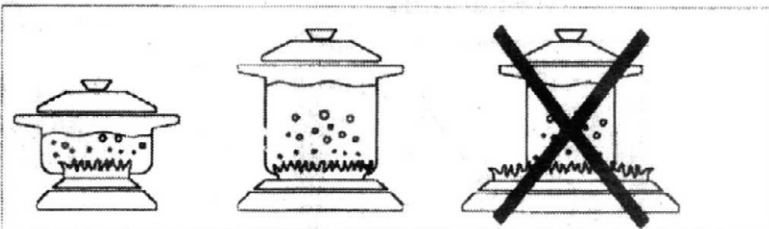

ISPRAVNO

ISPRAVNO

LOŠE

Odlaganje u otpad stare električne i elektroničke opreme



Proizvodi označeni ovim simbolom označavaju da proizvod spada u grupu električne i elektroničke opreme (EE proizvodi) te se ne smije odlagati zajedno s kućnim i glomaznim otpadom. Zbog toga ovaj proizvod treba odložiti na označeno sabirno mjesto za prikupljanje električne i elektroničke opreme. Pravilnim odlaganjem ovog proizvoda pomoći ćete spriječiti moguće negativne posljedice na okoliš i ljudsko zdravlje, koji bi inače mogli biti ugroženi neodgovarajućim odlaganjem istrošenog proizvoda. Recikliranjem materijala pomoći ćemo sačuvati zdravi životni okoliš i prirodne resurse.

Za detaljne informacije o sakupljanju EE proizvoda obratite se M SAN Grupi ili prodavaonici u kojoj ste kupili ovaj proizvod. Više informacija možete pronaći na www.elektrootpad.com i info@elektrootpad.com te pozivom na broj 062 606 062 .

EU Izjava o sukladnosti

Ovaj uređaj proizveden je u skladu sa važećim Europskim normama I u skladu je sa svim važećim Direktivama I Regulativama.



EU Izjavu o sukladnosti možete preuzeti sa slijedećeg linka: www.msan.hr/dokumentacijaartikala



VIVAX

Made for you

FC-31502/31602 WH/BLX/X
FC-04502/04602 WH
FC-22502/22602 WH

SLO

Navodila za uporabo

Garancijski list / Seznam servisnih mesta

RoHS **CE**
1312



Spoštovani,

Pakiranje in embalaža izdelkov (plastične vrečke, stiropor itd.) ne sme ostati v dosegu otrok, ker je lahko potencialno nevarni. Odstranite in shranite pakiranje in embalažo v skladu z lokalnimi predpisi.

Preden uporabite napravo, je dobro, da natančno in v celoti preberete ta navodila za popolno razumevanje uporabe naprave. Prosimo upoštevajte vsa navodila in opozorila.

To navodilo shranite na varno in dobro znano mesto za prihodnjo uporabo. Če prodate ali podarite napravo tretji osebi, ji prosimo pošljite ta priročnik, tako da bo novi lastnik seznanjen s funkcijami in opozorili naprave, ki so pomembne za varno in nemoteno uporabo naprave.

To navodilo je pripravljeno za več modelov. Nekatere funkcije, navedene v tem priročniku, morda niso na voljo na vaši napravi.

Opozorilo: Naprava je namenjena samo za domačo uporabo. Ne uporabljajte je v komercialne ali industrijske namene.

TO NAPRAVO MORATE VGRADITI V SKLADU Z VELJAVNIMI PREDPISI, KI VELJAJO V DRŽAVI VGRADNJE. UPORABLJAJTE JO IZKLJUČNO V DOBRO PREZRAČEVANIH PROSTORI. PRED NAMESTITVIJO ALI UPORABO TE NAPRAVE POZORNO PREBERITE NAVODILA.

Vrsta plina: LPG G30 - 30 mBar (propan butan)

NG (zemeljski plin) G20 - 20 mBar

Privzeta nastavitve: LPG G30-30mBar

VSEBINA

- 1. POMEMBNA VARNOSTNA OPOZORILA**
- 2. TEHNIČNI PODATKI**
- 3. NAMESTITEV ŠTEDILNIKA**
- 4. OPIS DELOV IN FUNKCIJ**
- 5. UPORABA**
- 6. SPREMEMBA ŠOB (DIZ) ODVISNO OD VRSTE
PLINA, PRILAGAJANJE MINIMALNEGA PLAMENA**
- 7. KAJ ČE NAPRAVA NE DELUJE PRAVILNO**
- 8. UPORABA TOPLLOTNE ZAŠČITE**
- 9. UPORABA ŽARA**
- 10. VZDRŽEVANJE IN ČIŠČENJE**
- 11. EU IZJAVA O SKLADNOSTI**
- 12. INFORMACIJSKI LIST (na koncu navodil)**



VARNOSTNA OPOZORILA

- **OPOZORILO:** Naprava mora biti ozemljena.
- Prosimo, preverite moč in napajanje vašega električnega priključka in ali se ujema z informacijami na nalepki, ki je na zadnji strani naprave. Če imate kakršnekoli dvome ali vprašanja, se obrnite na pooblaščenega serviserja ali električarja.
- Pred namestitvijo aparata preverite, ali je napajanje vtičnice ali vtiča izklopljeno.
- Pred začetkom vzdrževanja, čiščenja ali zamenjave žarnice preverite, ali je naprava odklopljena iz napajanja, da preprečite električni udar.
- Če opazite, da sta napajalni kabel ali vtič poškodovana, ga ne uporabljajte, da se ne izpostavljajte električnemu udaru in se za pravilno namestitev napajalnega kabla obrnite na pooblaščen servisni center ali električarja.
- Električni kabel aparata imejte stran od vročih površin. Naj se ne dotika naprave. Imejte kabel stran od ostrih predmetov in vročih površin.
- Povežite dovod plina čim bližje viru plina in preverite plinski priključek, da ne pušča. **Pri preverjanju puščanja plina nikoli ne uporabljajte vžigalnika, vžigalic ali cigareta. Za preverjanje puščanja napeljave uporabite milnico!**
- Med uporabo štedilnika se v prostoru ustvarita vlaga in toplota. Prostor, kjer uporabljate štedilnik, mora biti vedno dobro prezračen.

- Dolgotrajna intenzivna uporaba aparata lahko zahteva dodatno prezračevanje, na primer več prezračevanja, dodatne prezračevalne odprtine ali dodatni mehanski ventilator.
- Ko uporabljate štedilnik in ko je vroč, se nikoli ne dotikajte steklenih vrat ali zgornje površine aparata z rokami.
- Ta aparat služi samo za kuhanje, pečenje in pripravo hrane. Ne sme se uporabljati za druge namene, na primer za ogrevanje. Ta aparat je namenjen samo za domačo uporabo. Ni namenjen za komercialno ali profesionalno uporabo.
- Pred uporabo naprave se prepričajte, da naprava ni nameščena v bližini vnetljivih materialov, kot so zavese, papir ali vnetljive snovi. V pečico ali v bližino aparata ne odlagajte vnetljivih predmetov.
- To napravo lahko uporabljajo otroci v starosti do 8 let in osebe z zmanjšanimi fizičnimi ali psihičnimi sposobnostmi ali pomanjkanjem izkušenj in znanja le, če so pod nadzorom odgovorne osebe ali če so jim bila predana navodila za varno uporabo naprave in če se zavedajo potencialnih nevarnosti, ki jih prinaša uporaba naprave.
Otroci se ne smejo igrati z napravo.
Čiščenja in vzdrževanja ne smejo izvajati otroci, razen če so starejši od 8 let in so nadzorovani.
- Pri uporabi štedilnika uporabite zaščitne rokavice. Ne dotikajte se vročih površin.
- Ne premeščajte ali vlecite naprave tako, da jo držite za ročko vrat.

- Štedilnika ne uporabljajte v potencialno eksplozivnih atmosferah in okoljih.
- Če je trenutna varovalka v vaši električni instalaciji manjša od 16A, se obrnite na usposobljenega električarja, da zamenja varovalko ali prilagodi električno napeljavo.
- Ko se pečica uporablja, se lahko nekateri deli segrejejo; Otroci ne smejo biti v bližini naprave, ko ta deluje in morajo biti pod stalnim nadzorom.
- Ne škropite hladne vode v pečico ali znotraj pečice, ko je površina aparata še vroča. Nastanek pare lahko povzroči opekline, nenadne spremembe temperature pa lahko povzročijo poškodbe površine aparata.
- **OPOZORILO:** dostopni deli se lahko med uporabo segrejejo. Otroke držite stran od aparata.
- **OPOZORILO:** Naprava in njeni dostopni deli so med uporabo vroči. Upoštevajte, da se ne dotikajte nobenih grelnih elementov. Otroke, mlajše od 8 let, je treba držati stran od naprave, razen če so pod stalnim nadzorom.
- Ne uporabljajte abrazivnih ali ostrih kovinskih rezil ali podobno za čiščenje vrat ali notranjosti pečice, saj lahko to nepopravljivo poškoduje površino ali steklo vrat .
- Na gorilnike ali el. plošče ne smete postaviti nestabilnih ali deformiranih posod, tako da ne bi prišlo do prevračanja, kar lahko povzroči poškodbe.
- Če je trenutna varovalka v vaši električni instalaciji manjša od 32A, se obrnite na usposobljenega električarja, da spremeni varovalko ali prilagodi električno napeljavo. (Samo za modele z hitro grelno ploščo 40A)



- Ta naprava je izdelana v skladu z vsemi varnostnimi standardi. Nepravilna uporaba in neupoštevanje varnostnih navodil lahko povzroči poškodbe, škodo ali poškodbe ljudi.
- Električno napajanje naprave mora biti izvedeno prek ustreznega dvopolnega izolacijskega stikala, ki ima pole odvajanja najmanj 3mm. Priključek mora biti zlahka dostopen.
- Vedno imejte otroke pod nadzorom, da zagotovite, da se ne igrajo z napravo. Nikoli jim ne dovolite, da se igrajo z napravo.
- Štedilnik je namenjen za uporabo v zaprtih prostorih, kot je kuhinja, kuhinja z jedilnico ali dnevna soba. Štedilnika ne postavljajte v vlažne prostore ali v prostore s kadjo ali prho.
- **Opozorilo:** Pri segrevanju lahko poškodujete ali se razbijejo stekleni ali kovinski pokrovi. Pred zapiranjem pokrova izklopite vse gorilnike. Vsako razlito hrano je treba odstraniti s površine aparata ali pokrova pred odpiranjem ali zapiranjem pokrova.
- Pri modelih, ki imajo digitalno uro po izklopu naprave iz napajanja namestite čas na uri, sicer pečica ne bo delovala.
- **Pozor:** Dostopni deli so lahko vroči, če uporabljate žar. Majhne otroke morate držati stran od naprave.
- V pečico ali v bližino štedilnika ne postavljajte vnetljivih ali eksplozivnih tekočin. Zaradi segrevanja naprave lahko pride do deformacije materiala in nevarnosti požara ali eksplozije, tudi če peč ni v uporabi.



- Kruh se lahko zažge, če je čas peke predolg. Med pečenjem je potreben stalen nadzor
- Za čiščenje mreže za zaščito ventilatorja (neobvezno) mora biti pečica izklopljena iz napajanja. Pred ponovno uporabo pečice je treba zaščitno mrežo vrniti na svoje mesto.
- **OPOZORILO:** Pred servisiranjem ali dostopom do električnih priključkov je potrebno električno napajanje prekiniti ali odklopiti.
- **OPOZORILO:** Kuhanje ali pečenje z mastjo ali oljem je lahko nevarno in lahko povzroči požar. **OPOZORILO:** Nikoli ne puščajte hrane, ki se praži ali peče brez nadzora.
- **NIKOLI** Ne poskušajte gasiti ognja z vodo. Najprej odklopite napajanje in pokrijte plamen, npr. s pokrovom, požarno odejo ali vlažno kuhinjsko krpo.
- **OPOZORILO:** Požarna nevarnost: Ne shranjujte ali pustite predmetov na kuhalnih površinah.
- **OPOZORILO:** Če je površina naprave poškodovana ali počena, odklopite napajalni kabel iz električne vtičnice, da preprečite električni udar. Potem se obrnite na pooblaščen servis.
- **OPOZORILO:** Ta naprava ni namenjena uporabi oseb (tudi otrokom) z zmanjšanimi fizičnimi, senzoričnimi ali duševnimi sposobnostmi ali pomanjkanjem izkušenj in znanja, razen če jih oseba, ki je odgovorna za njihovo varnost nadzira ali jim daje navodila za varno uporabo naprave.
- Otroke je treba nadzorovati, da se ne bi igrali z napravo.
- Kadar uporabljate žar ali pečete meso na rešetki, vedno postavite maščobno skledo pod meso. vlijte nekaj vode

v skledo, da se izognete gorenju masti in neprijetnim vonjavam. Če se pri vstavljanju ali odstranjevanju hrane iz pečice na dno pečice polije olje, sokovi ipd., pred nadaljevanjem pečenja očistite pečico, da se izognete neprijetnim vonjavam zaradi razlitja olja.

- Nikoli ne postavljajte prazne posode na gorilec ali električno ploščo, ki deluje.
- Če je potrebno, ne poskušajte sami popravljati štedilnika, ampak to prepustite pooblaščenemu servisnemu centru. Obrnite se na pooblaščen servis in vztrajajte pri uporabi originalnih rezervnih delov.
- **OPOZORILO:** Uporabite samo vrsto plina, ki je navedena na nalepki na hrbtni strani naprave. Če ima vaš tip plina drugačne specifikacije, zamenjajte šobe. **Napravo priključite na plinsko napeljavo, zamenjajte šobe in prilagajanje minimalnega plamena prepustite usposobljeni servisni osebi.**

TEHNIČNE SPECIFIKACIJE

(*) Možnost, ne vsi modeli

SPECIFIKACIJA	50 x 50	50 x 60	60 x 60
Zunanja širina	500 mm	500 mm	600 mm
Zunanja globina	600 mm	660 mm	660 mm
Zunanja višina	850 mm	850 mm	850 mm
Notranja širina	395 mm	395 mm	445 mm
Notranja globina	405 mm	405 mm	445 mm
Notranja višina	330 mm	330 mm	330 mm
Svetlobna moč pečice *	15-25 W		
Termostat	50 do 250 ° C		
Spodnji grelnik pečice	800 W	800 W	1300 W
Zgornji grelnik pečice	650 W	650 W	850 W
Grelnik za žar *	1500 W	1500 W	2000 W
Napajanje *	220-240V AC ali 230V AC, 50-60 Hz.		
Grelna plošča Ø145 mm	1000 W		
Grelna plošča Ø180 mm	1500 W		
Hitra grelna pl. Ø145 mm*	1500 W		
Hitra grelna pl. Ø180 mm*	2000 W		

ŠOBE GORILCA V ZVEZI S TIPOM PLINA			LPG (Propan- butan)	Zemeljski plin	Zemeljski plin	Zemeljski plin
			KATEGORIJA PLINA: IIH3B / P	G30-30 mbar	G20-20 mbar	G20-25 mbar
Wok gorilnik*	Šoba	mm	0.90	1.20	1.20	1.20
	Moč	kW	3.00	2.70	2.79	2.70
	Poraba	gr/	236	0275	0.290	0.311
Veliki gorilnik	Šoba	mm	0.80	1.15	1.05	1.20
	Moč	kW	2.50	2.50	2.50	2.70
	Poraba	gr/	197	0234	0.237	0.310
Srednji gorilnik *	Šoba	mm	0.65	0.97	0.92	0.94
	Moč	kW	1.70	1.70	1.70	1.70
	Poraba	gr/	133	0.168	0.160	0.195
Majhen (pomožni) gorilnik *	Šoba	mm	0.50	0.72	0.70	0.72
	Moč	kW	0.90	0.90	0.95	0.90
	Poraba	gr/	70	0.085	0.094	0.105
Gorilec pečice *	Šoba	mm	0.75	1.10	1.00	1.10
	Moč	kW	2.20	2.20	2.30	2.30
	Poraba	gr/ h.	173	0.218	0.220 0.219	0.256 0.254
Gril gorilnik *	Šoba	mm	0.60	0.92	0.85	0.94
	Moč	kW	1.45	1.45	1.40	1.75
	Poraba	gr/ h,	114	0.144	0.132 0.131	0.185 0.186

NAMESTITEV ŠTEDILNIKA

ELEKTRIČNI PRIKLOP

- Zahtevani pogoji za vgradnjo in električni priključek naprave so navedeni na nalepki na zadnji strani naprave.
- Za vašo napravo je potrebna moč 16A ali 32A, odvisno od skupne moči vašega štedilnika. Poiščite vse zahtevane vrednosti na nalepki vašega štedilnika. Če je potrebno, priporočamo, da se obrnete na usposobljenega električarja ali servisa za namestitev in priključitev.
- Električni priklop peči naj se izvede samo na pravilno električno vtičnico s pravilno ozemljitvijo in v skladu z lokalnimi predpisi. Če vaša električna vtičnica nima izvedene ozemljitve, takoj pokličite kvalificiranega električarja za nasvet in pomoč. Proizvajalec ni odgovoren za škodo, ki jo povzroči nepravilno priključena in neustrezno ozemljena naprava.
- Vaš štedilnik mora biti priključen na 220-240V AC ali 230VAC za enofazno napetost in 230V / 400V 3N za trifazno napajanje, 50-60 Hz. Če se vaš priključek razlikuje od zgornjih vrednosti, se obrnite na pooblaščen servisni center ali električarja.
- Ko postavite štedilnik na svoje mesto, poskrbite, da bo štedilnik stabilen in na ravni delovni površini. Nastavite stabilnost in višino z obračanjem nog.
- Nekateri modeli so dobavljeni brez priključnega kabla. V tem primeru uporabite za priključitev upogljiv kabel, primeren za priključitev na eno fazo: H05 VV-F 3 G 2,5 mm², H05 VV-F 3 G 4 mm² ali za trifazno priključitev: H05 VV-F 5 G 1,5 mm²

Shema povezave:

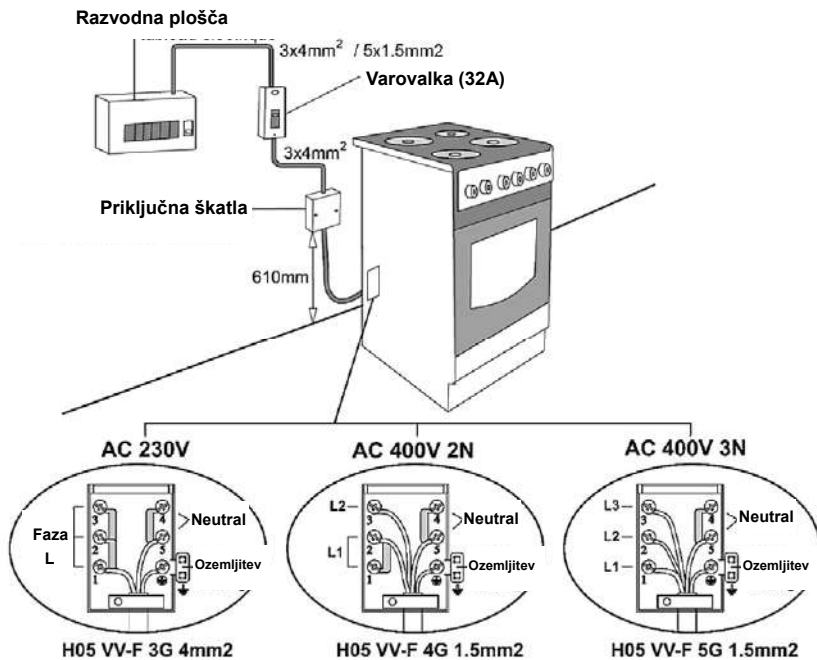

PRIKLJUČEK PLINA

OPOZORILO: TA NAPRAVA SE SME NAMESTITI SAMO V ZAPRTEM PROSTORU, KI IMA STALNO PREZRAČEVANJE IN V SKLADU Z VELJAVNIMI PREDPISI V DRŽAVI NAMESTITIVE .

Te naprave ni potrebno priključiti na dimnik za naprave za izogrevanje. Štedilnik mora biti nameščen v skladu z veljavnimi navodili za vgradnjo. Posebno pozornost je treba nameniti ustreznim zahtevam prezračevanja in ventilacije. Uporaba plinskega aparata vodi v proizvodnjo povečane

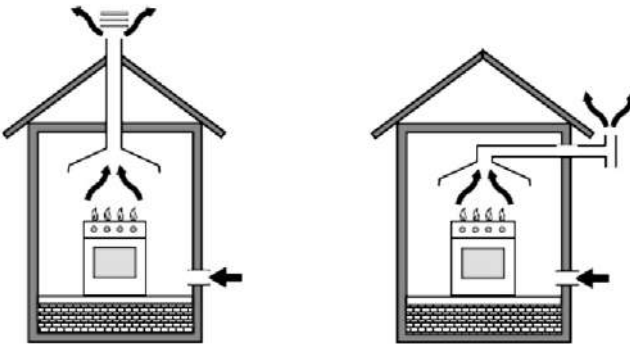

toplote in vlažnosti v prostoru, kjer je nameščen. Zagotovite, da je prostor, v katerem je nameščen štedilnik, dobro prezračen: imejte odprtine za odprt zrak ali namestite mehanski ventilator (mehansko prezračevalno napo).

Neprekinjena in dolgotrajna uporaba aparata lahko zahteva dodatno prezračevanje, kot je npr. odpiranje okna ali povečanje učinkovitosti mehanskega prezračevanja (če je mogoče, povečajte pretok zraka).

Priklop in varnost:

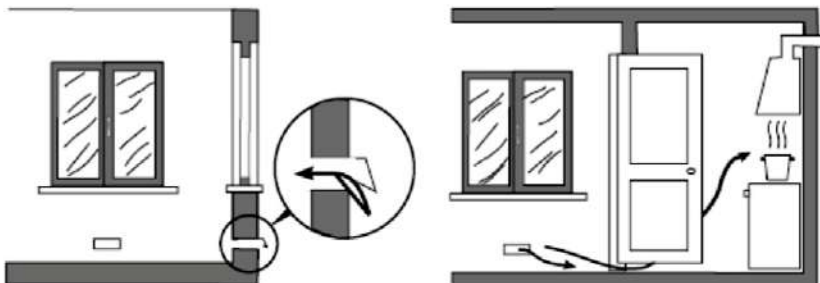

1. Pred namestitvijo poskrbite, da bodo lokalni pogoji za distribucijo plina (tip in plin) ter nastavitve peči usklajeni.
2. Tovarniška nastavitve naprave na tip plina je navedena na nalepki na hrbtni strani naprave.
3. Ta izdelek ni namenjen za priključitev na dimnik. Postavite in priključite ga v skladu z veljavnimi predpisi v državi namestitve. Posebno pozornost posvetite zahtevam za prezračevanje in oskrbo s svežim zrakom.
4. Dobro pritrdite sponko na plinski cevi. Pritisnite konec cevi, dokler ne doseže konca priključne cevi.
5. Za nadzor tesnjenja; Prepričajte se, da so krmilni gumbi na nadzorni plošči zaprti in ali je ventil za dovod plina odprt. Nanesite tekoče milo na spoje. Če pride do uhajanja, se pojavijo mehurčki.
6. Štedilnik uporabljajte le na dobro prezračevanih mestih. štedilnik mora biti nameščen na stabilno in ravno površino.
7. Pred vsako uporabo preverite priključek za plin.
8. Pri nameščanju štedilnika se prepričajte, da je zgornja kuhalna plošča ena enaki višini kot delovna plošča kuhinje. Nastavite višino pečice tako, da zavrtite noge pečice.
9. Plinske cevi in električnega napajalnega kabla ne postavljajte v stik s hrbtno stranjo peči, ki med obratovanjem lahko postane vroča. Ne premikajte ali premaknite že nameščenega

štedilnika, ker to lahko zrahlja povezave na električnem kablu ali plinski cevi in vodi do puščanja plina ali električnega udara.

10. Prosimo, uporabite le gibko cev, ki je namenjena priključitvi plina na priključek za plin.
11. Priključite plinski štedilnik na LPG priključek plina na najkrajši možen način in se prepričajte, da ni nobenega uhajanja plina. Najmanjša dovoljena dolžina cevi mora biti 40 cm, največja dovoljena dolžina pa 125 cm.
12. Pri preverjanju puščanja plina ne uporabljajte nobenega plamena, kot so vžigalniki, vžigalice, cigarete in podobno. Uporabljajte le tekoče milo za preverjanje puščanja.
13. **Nikoli ne zapirajte pokrova, ko so gorilniki vklopljeni! Pozor: stekleni ali kovinski pokrov se lahko poškoduje ali pa se razbije, ko se segreje. Pred zapiranjem pokrova izklopite vse gorilnike in grelnike.**



Shema priključka za LPG priključek plina

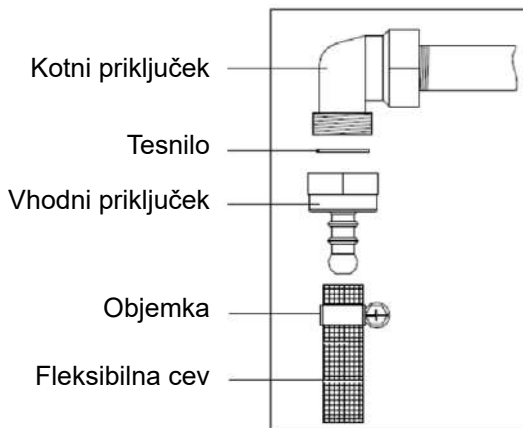

Priključitvena shema za zemeljski plin (NG)

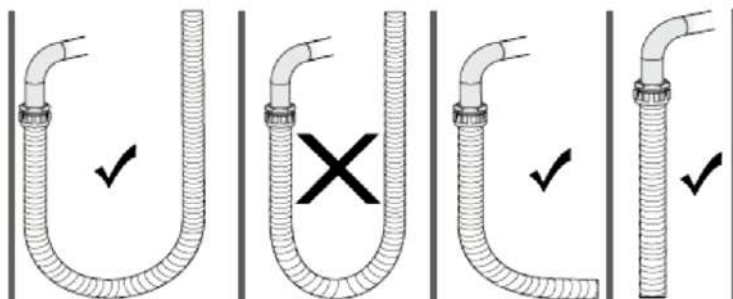
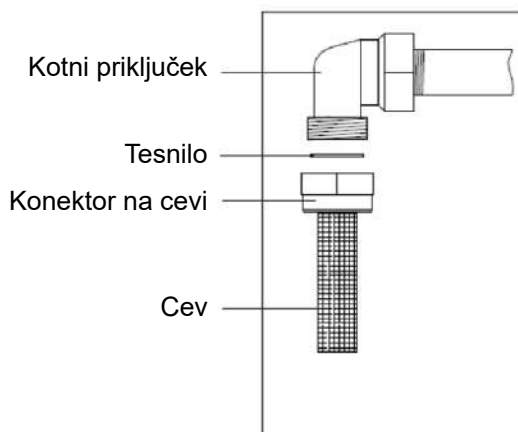

Namestitev naprave na steno (*) Možnost

- Preden jo začnete uporabljati, napravo pritrdite na steno z verigo in priloženimi vijaki, da zagotovite varno uporabo in preprečite prevrnitev naprave. Poskrbite, da je kavelj dobro pritrjen na steno.

OPOZORILO!

- Da preprečite prevrnitev naprave zaradi obremenitve vrat, postavljanja težkih predmetov na vrata in preprečevanja prevračanja naprave zaradi otrok, ki sedijo ali se povzpnejo na vrata naprave, je treba namestiti to zaščitno sredstvo za stabilizacijo in pritrditev naprave. Oglejte si navodila za namestitev:

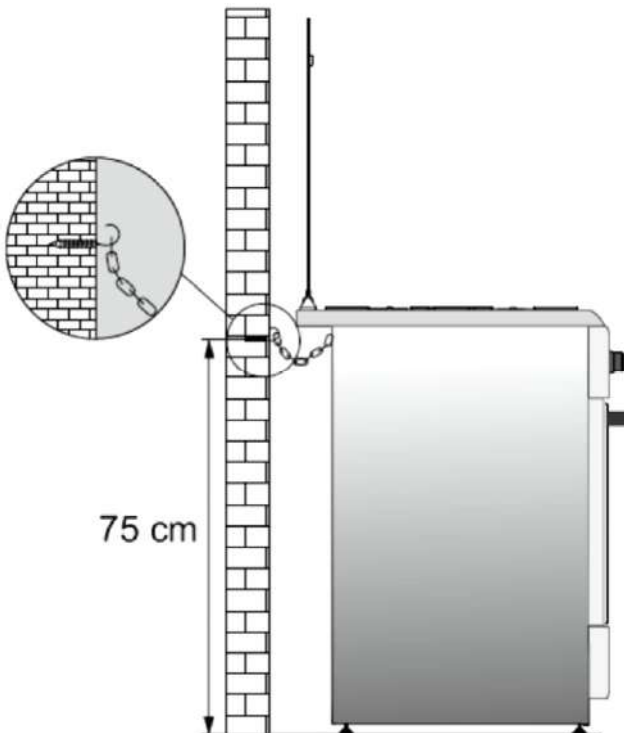

NAMESTITEV NAPRAVE

Oddaljenost od omarice in pohištva:

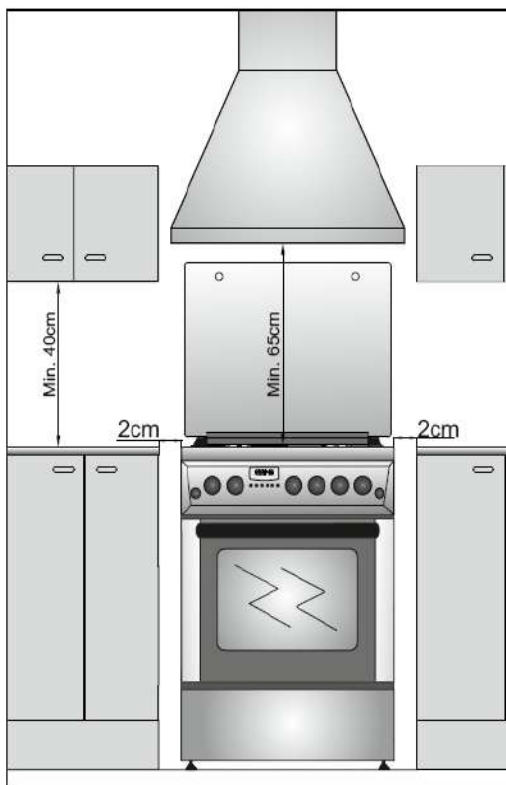

Oddaljenost od stene:

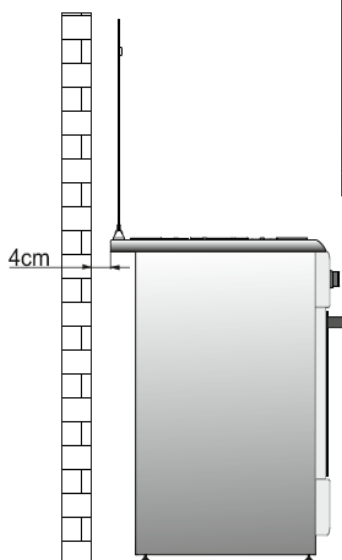

FUNKCIJE IN DELI ŠTEDILNIKA

Oznake in Funkcije:

	Zaprto		Spodnji Grelnik pečice
	Majhen plamen		Zgornji Grelnik pečice
	Velik plamen		Pečica in žar Gorilnik / zgornji in spodnji grelec
	Vžig gorilnika *		Grill gorilnik/ Grill grelec
	Ročna uporaba		Grill & Raženj
	Osvetlitev pečice		Turbo Ventilator
	Časovnik		Turbo Ventilator & Turbo grelec
	Raženj (*)		

Glavni deli in funkcije:

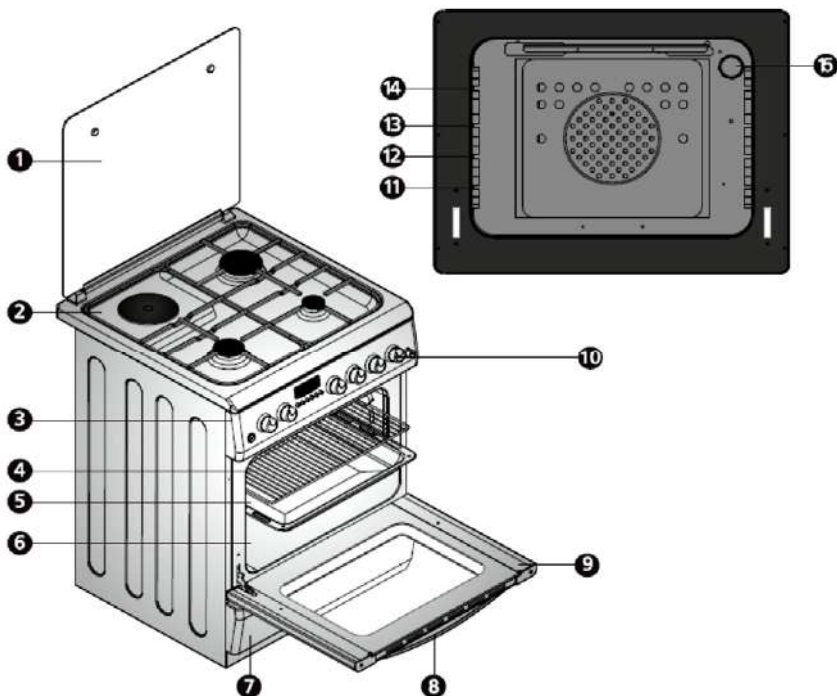

1. Pokrov
2. Kuhalna plošča
3. Nadzorna plošča
4. Žična mreža
5. Plitva posoda
6. Prostor pečice
7. Spodnji pokrov
8. Ročica vrat pečice
9. Vrata pečice
10. Kontrolni vrteči gumbi
11. Utori spodnje police
12. Utori srednje police
13. Utori srednje zgornje police
14. Utori zgornje police
15. Osvetlitev pečice



UPORABA ŠTEDILNIKA

Pred začetkom uporabe, prosimo odstranite vse vnetljive trakove, stiropor ali kateri koli drug material in dele embalaže štedilnika. Iz pečice odstranite tudi priročnik in druge vnetljive materiale.

Uporaba kuhalnika s plinskimi gorilniki:

1. Kateri gorilnik bo uporabljen in s katerim ustreznim vrtljivim gumbom je prikazano na znakih na kontrolni plošči.
2. Pritisnite vrtljivi gumb  in ga zavrtite v smeri urinega kazalca do največje moči in oznake  (+). Če želite izklopiti gorilnik, zavrtite ustrezni vrtljivi gumb  v smeri urinega kazalca, dokler se ne ustavi. Pogledi na nadzorni plošči za zaprt ventil

(izklopljeno) je ● , za največji plamen, in za minimalni plamen je ● .

3. Če je vaša naprava opremljena z gorilniki, uporabite ustrezen gumb za vžig gorilnikov (neobvezno). Nekateri modeli imajo samodejen vžig na vrtljivem gumbu; Gorilnik se vklopi s pritiskom vrtljivega gumba in obračanjem. Gorilniki se lahko vžgejo tudi s pritiskom na posebno tipko za vžig ali pa se lahko vžgejo s pomočjo vžigalice ali vžigalnika.
4. Gorilnika ne vžigajte neprekinjeno dlje kot 15 sekund. Če se gorilnik ne vžge, počakajte vsaj eno minuto, preden poskusite znova. Če kateri koli gorilnik iz kakršnegakoli razloga ugasne, zaprite ventil (vrtljiv gumb) in počakajte vsaj eno minuto, preden ponovno poskusite.
5. Vaš model ima plinski varovalni sistem. Če gorilnik ugasne, ventil samodejno zapre oskrbo s plinom. Da bi plamen na gorilniku ostal stabilen in da ne ugasne, morate počakati 5 do 10 sekund pred sprostitvijo vrtljivega gumba. Potem je sistem aktiviran. Če se gorilnik iz kakršnegakoli razloga ustavi, avtomatski sistem samodejno ustavi oskrbo s plinom. Če se to zgodi, zavrtite gumb v zaprti položaj in počakajte vsaj eno minuto, preden ponovno poskusite vklopiti gorilnik.

Vedno se prepričajte, da so pokrovi gorilnika dobro nameščeni, preden vključite gorilnik. Pravilna namestitvev pokrovov gorilnikov je prikazana na naslednjih slikah.

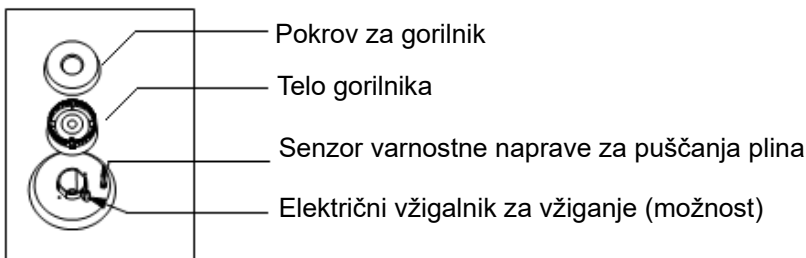

PRIPOROČENI PREMERI POSODE ZA VSAK GORILNIK

Wok gorilnik	Ø 24 - 28 cm
Veliki gorilnik	Ø 22 - 26 cm
Srednji gorilnik	Ø 18 - 22 cm
Majhen (pomožni)	Ø 12 - 18 cm

Smart gorilnik (možnost)

- 1- Čas delovanja gorilnika nastavite tako, da obračate gumb za upravljanje v smeri urinega kazalca (primer: 30 minut), kot je prikazano na spodnji sliki

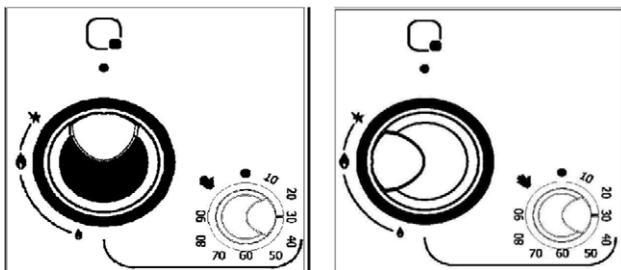

- 2- Po nastavitvi časa pritisnite vrtljivi gumb in ga zavrtite v smeri urinega kazalca do simbola plamena in vklopite gorilnik. Po vžigu za aktiviranje varnostnega sistema držite gumb 5-10 sekund in ga spustite.
- 3- Če je plamen izključen, postopek po točki 2 ponovite po eni minuti.
- 4- Po izteku časovnika se bo plamen gorilnika izklopil in slišal se bo zvok "bing". Dokončajte postopek tako, da tipko Smart gorilnik zavrtite v položaj (●).

OPOZORILO:

Nastavitev ni mogoča, če je vrtljivi gumb Tajmerja nastavljen na oznako . Tedaj gorilnik deluje neodvisno, neprekinjeno.

Uporaba električnih grelnih plošč:

Grelna plošča z nastavljivo močjo v 3 stopnjah:

145 mm	STOPNJ	250 W	STOPNJ		750 W	STOPNJ	1000
180 mm	A 1	250 W	A 2		1100	A 3	1500

Grelna plošča z nastavitvijo 6 stopenj (Po želji)



Hot Plate	STOPNJA	STOPNJA	STOPNJA	STOPNJA	STOPNJA	STOPNJA
145 mm	95 W	155 W	250 W	400 W	750 W	1000 W
180 mm	115 W	175 W	250 W	600 W	850 W	1500 W
145mm Hitra *	135 W	165 W	250 W	500 W	750 W	1500 W
180mm Hitra *	175 W	220 W	300 W	850 W	1150 W	2000 W

1. Električne grelne plošče imajo lahko 3 ali 6 stopenj (kot je opisano v zgornjih tabelah).
2. Ko prvič uporabite grelne plošče, vključite ploščo za 5 minut, ne da bi postavili nanjo posodo. Ta proces bo utrdil zaščitno oblogo toplotno občutljivih grelnikov.
3. Uporabljajte le tiste posode, ki imajo ravno dno, ki imajo polni stik s površino grelnika. To bo povečalo prenos toplote s plošče na vašo posodo in učinkovitost priprave hrane bo največja.
4. Temperaturo nastavite z vrtenjem ustreznega gumba v smeri urinega kazalca

Uporaba plinske pečice (opcija):

Kateri gorilnik bo uporabljen in s katerim ustreznim vrtljivim gumbom na nadzorni plošči, je prikazano na znakih na kontrolni plošči.

Nadzor gorilnika pečice: Pritisnite vrtljivi gumb in ga zavrtite v smeri urinega kazalca do največje moči in oznake. (+). Če želite izklopiti gorilnik, zavrtite ustreznih vrtljivi gumb v smeri urinega kazalca, dokler se ne ustavi. Prikazi na kontrolni plošči za zaprt ventil (izključeno) je ●

, za maksimalni plamen  , za minimalni plamen pa je .

Nadzor žar gorilnika: Pritisnite ustrezni vrtljivi gumb v smeri urinega kazalca in ga nastavite na največji položaj, na simbol  (+).

Opombe:

- * *Ko ste šele vžgali gorilnik v pečici, ne zapirajte takoj vrat pečice. Počakajte vsaj 3 minute s pol odprtimi vrati in samo, če ste prepričani, da je plamen stabilen, zaprite vrata.*
- * *Če ima vaša pečica dva ločena vrtljiva gumba za delovanje s pečico in žarom, pritisnite in obrnite ustrezni gumb v nasprotni smeri urinega kazalca do maksimalnega položaja.*
- * *Če ima vaš štedilnik termostat, mora biti navedeni gumb nastavljen na zeleno temperaturo. (Po želji)*
- * *Če ima vaš štedilnik pametno pečico (izklopni časovnik), upoštevajte priporočila, navedena na nadzorni plošči gorilnika.*
- * *Če ima vaš kuhalnik mehanski časovnik, se po nastavljenem času sliši "bing". Časovnik je le zvočno opozorilo. Časovnik ne upravlja z delovanjem pečice in pečica še naprej deluje.*

Uporaba električne pečice:

1. Ko prvič uporabite pečico, je lahko določen vonj posledica zgorevanja oljnih ostankov in zaščitne prevleke na grelnikih. Za odstranitev tega vonja pustite prazno pečico pri temperaturi 250 ° C 45-60 minut.
2. Gumb za funkcijo pečice mora biti nastavljen natančno na zeleno funkcijo, sicer pečica morda ne bo delovala.
3. Vrtljivi gumb termostata nastavite na zeleno temperaturo pečenja.
4. Časovnik mora biti nastavljen na zeleni čas delovanja pečice. Po izteku časa se bo naprava oglasila z zvokom "bing" in pečica neha delovati. Če želite pečico uporabiti brez funkcije Timer, obrnite gumb na položaj . (Opcija)
5. Med delovanjem pečice ne odpirajte vrat, ali odprite vrata pečice le za kratek čas. V nasprotnem primeru. kroženje vročega zraka v pečici ne bo pravilno in učinek pečenja se zmanjša.
6. Preden postavite hrano v pečico, je potrebno pečico segreti 5-10 minut.

Čas pečenja:

Živilo	Temperatura (° C)	Polica v pečici.	Čas (min.)
Kremasto pecivo	150-170	2	30 - 35
Testo	200 - 220	2	35 - 45
Biskvit	160 - 170	3	20 - 25
Piškotki	160 - 170	3	20 - 35
Potica	160 - 180	2	25 - 35
Suhi piškotki	200 - 220	2	30 - 40
Polnjene testenine	180 - 220	2	35 - 45
Prelite testenine	160 - 180	2	20 - 30
Jagnjetina.	200 - 230	1	90 - 120
Teletina.	200 - 230	1	90 - 120
Ovčetina	210-230	1	90 - 120
Piščanec (kosi)	210-230	1	75 - 100
Riba	190 - 210	2	40 - 50

Opomba: Rezultati se lahko razlikujejo glede na omrežno napetost, količino hrane in njeno predhodno temperaturo. Uporaba oblikovanih posod za pečenje peciva daje boljši rezultat.

Zamenjajte šobe (dize) na gorilnikih:

Tovarniško nameščene šobe so za tip : LPG G30-30mBar (plin propan-butan v jeklenki).

V kompletu se nahajajo šobe za zemeljski plin NG G20-20mBar.

Če se specifikacija plina razlikuje od tovarniške nastavitve, je treba pred začetkom uporabe spremeniti šobe v skladu s spodnjimi navodili:

1. Najprej zaprite vse ventile za dovod plina. Za snemanje in montažo šob uporabite poseben ključ.
2. Prosimo, odstranite šobe s posebnim ključem in postavite pravilne šobe.



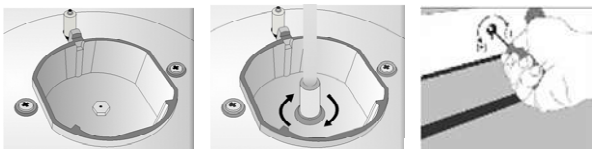

3. Za preverjanje neprepustnosti uporabite milo okrog šobe, s prstom pritisnite odprtino šobe in jo odprite za kratek dovod plina.

Sprememba šobe na pečici:

Odstranite zadnji pokrov pečice in odstranite telo za pritrditev šobe iz gorilnika. Nato odstranite šobo iz ohišja šobe. Po zamenjavi s prstom zaprite odprtino šobe, odprite plinski ventil in preverite uhajanje plina z milnico. Nato ponovno postavite telo šobe na gorilnik s pomočjo vijaka

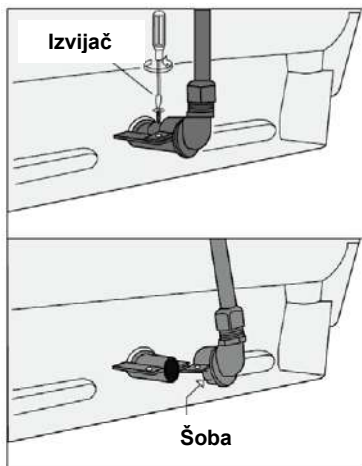

Drug tip gorilnika.

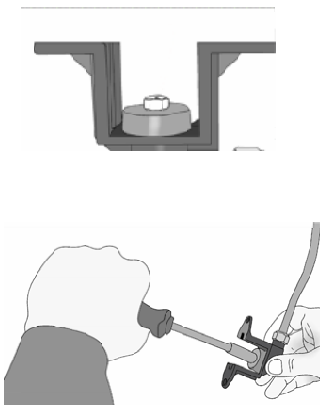
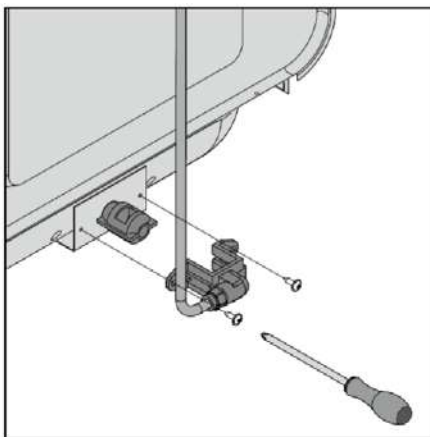

Nastavitev minimalnega plamena:

Za popolno prilagoditev vašega štedilnika tipu plina je potrebna natančna nastavitev minimalnega plamena. Najmanjši plamen se nastavi s pomočjo vijaka na sredini ali blizu plinskega ventila kot tudi zamenjava šobe.

Najmanjši plamen je pravilno nastavljen, če gorilnik ob nenadni spremembi med največjim in najmanjšim plamenom ne ugasne.

	Z LPG na zemeljski plin (NG)	Z zemeljskega plina (NG) na LPG
Veliki Gorilnik	3 vrtljaji v nasprotni smeri urinega kazalca	3 vrtljaji v smeri urinega kazalca
Srednji Gorilnik	2,5 vrtljaja v nasprotni smeri urinega kazalca	2,5 vrtljaja v smeri urinega kazalca
Majhen (Pomožni) gorilnik	2 vrtljaja v nasprotni smeri urinega kazalca	2 vrtljaja v smeri urinega kazalca
Wok Gorilnik	4 vrtljaji v nasprotni smeri urinega kazalca	4 vrtljaji v smeri urinega kazalca
Gorilec pečice	4,5 vrtljaji v nasprotni smeri urinega kazalca	4,5 vrtljaji v smeri urinega kazalca
Gril gorilnik	4 vrtljaji v nasprotni smeri urinega kazalca	4 vrtljaji v smeri urinega kazalca

ČE NAPRAVA NE DELUJE PRAVILNO

Električna povezava

Težava	Možni razlog	Predlagana rešitev
Pečica ne deluje	Varovalka pregorela ali je izvržena	Preverite škatlo z varovalkami in zamenjajte ali vrnite varovalko na stanje vklopljeno. Če se težava ponavlja, se obrnite na električarja, da odpravi težavo.
	Naprava je odklopljena z ozemljitve	Preverite napajalni kabel, da je priključen na električno omrežje ali vtičnico.
Luč v pečici ne deluje	Žarnica ne deuje.	Zamenjajte žarnico.
	Ni električnega napajanja...	Preverite škatlo z varovalkami in zamenjajte ali vrnite varovalko na stanje vklopljeno. Če se težava ponavlja, se obrnite na električarja, da odpravi težavo.
Pečica ne greje	Temperatura in funkcija pečice nista pravilno nastavljeni.	Nastavite način kuhanja in temperaturo.
	Ni električnega napajanja...	Preverite škatlo z varovalkami in zamenjajte ali vrnite varovalko na stanje vklopljeno. Če se težava ponavlja, se obrnite na električarja, da odpravi težavo.

Plinska oprema

Ni iskre za gorilnika (možnost).	Ni električnega napajanja...	Preverite škatlo z varovalkami in zamenjajte ali vrnite varovalko na stanje vklopljeno.
	Glavni ventil plinskega dovoda je zaprt	Odprite ventil
	Plinska cev je prepognjena.	Cev postavite v pravilen položaj.
Ni dovoda plina	Šobe so zamašene.	Očistite šobe
	Plinska cev je prepognjena.	Cev postavite v pravilen položaj.
Nestabilen plamen, ni plamena	Šobe so zamašene.	Očistite šobe
	Gorilnik je moker.	Posušite gorilnik.
	Pokrov gorilnika ni v pravilnem položaju.	Preverite položaj gorilnika in pokrova.
	Glavni ventil plinskega dovoda je zaprt	Odprite ventil
	Plinska jeklenka je prazna (pri uporabi LPG)	Zamenjajte plinsko jeklenko

Digitalni Časovnik / Zaslona (modeli s časovnikom)

Težava	Možni razlog	Predlagana rešitev
Prikaz časa bo utripal.	Prišlo je do izpada elektrike.	Nastavite točen čas. Pred čiščenjem izklopite pečico in ponovno nastavite zeleno funkcijo pečice.

Če težava ni odpravljena

- 1) Odklopite napajanje (odklopite varovalko)
- 2) Pokličite usposobljen servis, servisno službo ali podobno usposobljeno osebo

POMEMBNO

Nikoli sami ne popravljajte naprave. V napravi ni nobenih delov in sklopov, namenjenih za nastavitve in popravilo s strani uporabnika. Za popravilo se obrnite na pooblaščenega serviserja.

UPORABA TOPLOTNE ZAŠČITE (*) Možnost

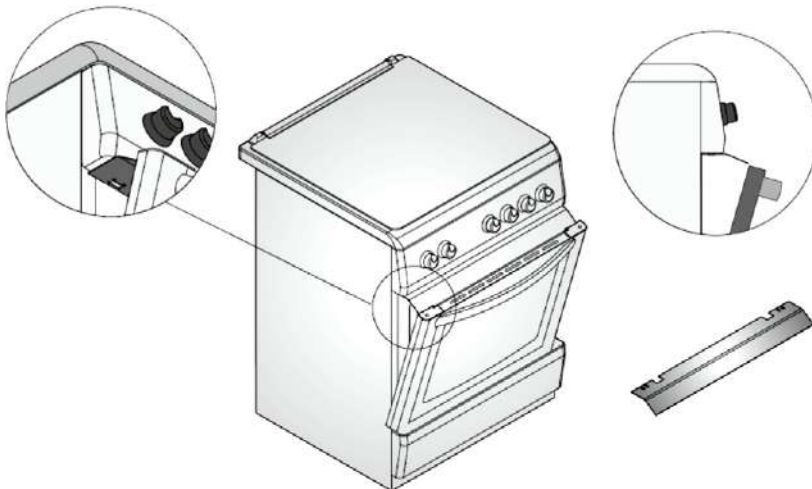

Varnostna termo zaščitna plošča je namenjena zaščiti nadzorne plošče in tipk, ko je pečica v načinu delovanja "Žar". Varnostno ploščo postavite pod nadzorno ploščo, tako da odprete sprednje steklo pečice.

Nato pritrdite varnostno ploščo med pečico in sprednjim pokrovom, in počasi zaprite pokrov. Varnostna termo zaščitna plošča je namenjena

zaščiti nadzorne plošče in tipk, ko je pečica v načinu delovanja "Žar".

Pomembno za kuhanje je, da pokrov ostane odprt na določeni razdalji med kuhanjem v načinu dela žara.

UPORABA FUNKCIJE NABODALO (*) Možnost

Če ima peč možnost Nabodala, upoštevajte ta priporočila, kot sledi;

Držalo nabodala namestite v pritrdilno luknjo v stranici pečice. Nabodite meso na nabodali in ga pritrdite s kljukami in vijaki. Vreteno nabodala vtaknite v motor, obesite sprednjo stran na visečo kljuko, kot je prikazano na spodnjih risbah.

Krmilni sistem krmilite z vrtljivim krmilnim gumbom na nadzorni plošči.

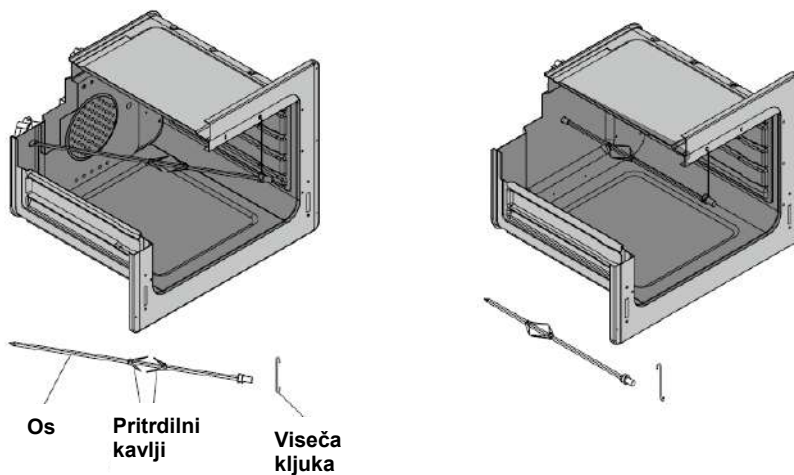

VZDRŽEVANJE IN ČIŠČENJE

1. Pred čiščenjem izklopite štedilnik iz omrežja (tako, da izvlečete kabel iz vtičnice ali izklopite varovalko).
2. Med delovanjem ali takoj po izklopu so grelniki in pečica zelo vroči. Izogibajte se dotikanju grelnih elementov. Pred začetkom vzdrževanja in čiščenja počakajte, da se aparat popolnoma ohladi.
3. Nikoli ne čistite notranjih delov, plošče, pokrova, predala in vseh drugih delov pečice z abrazivnim, grobimi in žičnimi krpami ali z nožem. Uporabljajte samo sredstva namenjena za čiščenje pečice in mehke krpe.
4. Po čiščenju notranjosti pečice s krpo, navlaženo v detergentu za pomivanje posode ali čiščenje pečice, pečico dobro izperite s čisto, vlažno krpo in jo temeljito posušite z mehko krpo.
5. Očistite steklene površine s posebnimi čistili za čiščenje stekla.
6. Pečice ne čistite s parnim čistilcem.
7. Preden odprete zgornji pokrov pečice, očistite možno razlito tekočino iz pokrova. Tudi pred zapiranjem pokrova pazite, da se zgornja plošča peči ohladi.
8. Za čiščenje pečice nikoli ne uporabljajte vnetljivih snovi, kot so kisline, razredčila in bencin.

Čiščenje kuhalnih plošč

Polito omako, sadni sok itd. je treba čimprej obrisati z mehko krpo, namočeno v topli vodi z detergentom. Za čiščenje umazanije ne uporabljajte jeklene volne ali nožev. Večje obloge očistite s krpo, temeljito namočeno v detergent, vendar pazite, da ne opraskate emajla. Emajlirane rešetke očistite z vodo in detergentom; lahko pa jih operete tudi v pomivalnem stroju.

Odstranite pokrove gorilnika in rešetke ter jih skrbno sperite s toplo vodo in detergentom. Preden jih vrnete na mesto, jih temeljito osušite. Pazite, da so gorilniki pravilno nameščeni. Gorilnik je mogoče očistiti z jekleno volno ali z nežno abrazivno krpo.

Vrata pečice in stekleni pokrov (če obstajajo), očistite le z vodo in se izognite uporabi močnih ali abrazivnih snovi.

Pri štedilnikih s samodejnim vžigom je treba periodično čistiti predajalec isker, da se prepreči težave z vžiganjem;

Redno preverjajte, da niso luknje gorilnika zamašene in če so, jih očistite.

Čiščenje pečice.

Po vsaki uporabi pečice očistite notranjost pečice, ko je še topla. Takrat je odstranjevanje oblog enostavnejše. Za čiščenje lahko uporabite toplo vodo z detergentom ali nekatera čistilna sredstva za čiščenje pečic v spreju. Ne pršite teh sredstev neposredno na grelec ali kovinske dele, ker lahko to poškoduje material in vedno sledite navodilom proizvajalca čistila. Dodatke v pečici (žar, pladenj itd.) očistite s toplo vodo in detergentom.

Možne obloge očistite z nežnim abrazivnim praškom za čiščenje.

Nikoli ne pokrijte delov pečice z aluminijasto folijo. To bo povzročilo akumulacijo toplote, ki lahko vpliva na rezultat pečenja in poškoduje emajl pečice.

Občasni pregledi

Občasno preverite stanje gibljive plinske cevi in jo zamenjajte takoj, ko opazite prve znake obrabe. Priporočljivo je, da cev zamenjate enkrat na leto. Če opazite kaj nenavadnega pri delovanju peči, se obrnite na pooblaščen servisni center za pregled pečice s strani pooblaščenega serviserja.

V bližini naprave ne shranjujte praznih jeklenk in jeklenke, ki ni priključena na napravo.

Odstranjevanje vrat

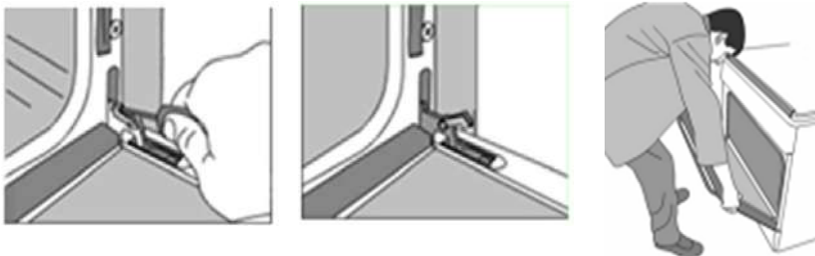

Dvignite zaponko na tečaju vrat, kot je prikazano na sliki. Obrnite zaponko proti sebi do konca. Izvlecite vrata tako, da jih držite z obema rokama.

Zamenjava svetilke:

pustite da se pečica in ogrevani elementi popolnoma ohladijo.

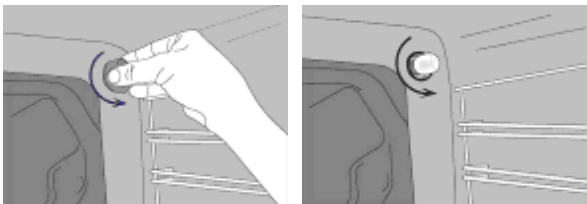

Pred premikom žarnice odklopite napajanje.

Svetilka mora imeti iste značilnosti kot izvirna, odporna mora biti na temperaturo do 300 ° C in moči 15-25W.

UPORABA DODATKOV ZA MAJHNE POSODE(*)

Možnost

Podpora za kavo je za uporabo posode z majhnim premerom na štedilniku. Podporni del postavite na mrežo centralno, nato postavite nanj lonec in ga začnite uporabljati.



PRIMERNA POSODA IN PRAVILEN POLOŽAJ



SLABO



SLABO



SLABO



PRAVILNO

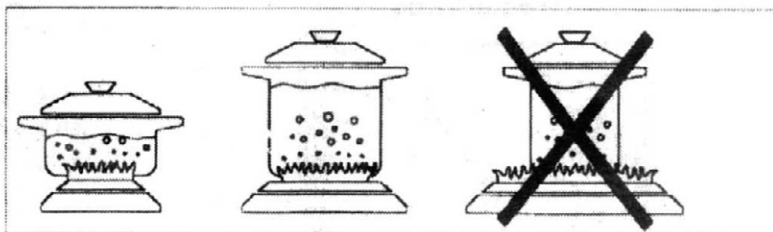

PRAVILNO

PRAVILNO

SLABO

Odlaganje električne in elektronske opreme



Izdelki označeni s tem simbolom, kažejo na to, da proizvod spada v skupino električne in elektronske opreme (EE izdelki) in se ne sme odlagati skupaj z gospodinjskimi ali kosovnimi odpadki.

Pravilno ravnanje, odlaganje in recikliranje izdelkov preprečuje morebitne negativne učinke na zdravje ljudi in okolja, ki lahko nastanejo zaradi neustreznega odlaganja ali odstranjevanja izdelka.

Za več informacij o recikliranju in odstranjevanju tega izdelka se obrnite na vašo lokalno pisarno za odstranjevanje nevarnih odpadkov ali trgovino, kjer ste izdelek kupili.

EU izjava o skladnosti

Ta naprava je izdelana v skladu z veljavnimi evropskimi standardi in v skladu z vsemi veljavnimi direktivami in predpisi.

EU Izjavo o skladnosti lahko prenesete iz naslednje povezave: www.msan.hr/dokumentacijaartikala



FC-31502/31602 WH/BLX/X

FC-04502/04602 WH

FC-22502/22602 WH

EN

User manual

Self Standing Cooker



Dear Customer,

Pieces of packaging (plastic bags, polystyrene etc.) must not be left within reach of children, as they are potentially dangerous. Please dispose of packaging thoughtfully by the appropriate means.

To this effect, we recommend that you read the entire guide carefully before operating the product and keep it as a reference. If you transfer the device to a third party, please give them this manual, to the new owner familiar with the device functions and warnings relevant to the safe use of the device.

This user manual is prepared for more than one model. Some of the features specified in the Manual may not be available in your appliance.

Warning: All our appliances are only for domestic use, not for commercial use.

THIS APPLIANCE SHALL BE INSTALLED IN ACCORDANCE WITH THE REGULATIONS IN FORCE AND ONLY USED IN A WELL VENTILATED SPACE. READ THE INSTRUCTIONS BEFORE INSTALLING OR USING THIS APPLIANCE

Gas types: LPG G30 – 30 mBar

NG (Natural Gas) G20 – 20 mBar

Factory settings: LPG G30-30mBar

CONTENTS

- 1. IMPORTANT WARNINGS**
- 2. TECHNICAL FEATURES OF YOUR COOKER**
- 3. INSTALLATION OF YOUR COOKER**
- 4. DESCRIPTION OF COOKER**
- 5. USING OF YOUR COOKER**
- 6. NOZZLE AND GAS TYPE CHANGING**
- 7. IF THE APPLIANCE DOES NOT OPERATE**
- 8. USING HEAT SHIELD**
- 9. USING TURNSPIT**
- 10. MAINTENANCE and CLEANING**
- 11. EU DECLARATION OF CONFORMITY**
- 12. PRODUCT FICHE (the end of the manual)**



IMPORTANT WARNINGS

- **WARNING:** This appliance must be earthed!
- Please find required information as power and ratings for your cooker from rating label is which located behind of appliance.
- Ensure that the electricity supply is turned OFF before installing your appliance.
- Ensure that the appliance is switched off before replacing the lamp to avoid the possibility of electric shock.
- If the supply cord is damaged, it must be replaced by the manufacturer, its services agent or similar qualified persons in order to avoid hazard.
- Keep the electrical cable of your cooker away from the hot areas; do not let them touch the appliance. Keep them away from sharp sides and heated surfaces.
- Connect the gas supply as close to the gas source as possible and check the gas connection for leakage.
When checking the gas leakage, never use a lighter, match or cigarette. Check gas leakage with soap foam only!
- Usage of your appliance creates moisture and heat in the room; make sure that your kitchen is well ventilated.
- Prolonged intensive use of the appliance may call for additional ventilation, for example opening increasing the level of mechanical ventilation where present.
- When the cooker is hot never touch the cooker glass by hand.

- This appliance is for cooking purposes only. It must not be used for other purposes, for example room heating. All our appliances are only for domestic use, not for commercial use.
- Before starting to use your appliance, keep curtains, paper or inflammable things away from your appliance. Do not keep combustible or inflammable things in or near the appliance.
- This appliance can be used by children aged from 8 years and above and persons with reduced physical, sensory or mental capabilities or lack of experience and knowledge if they have been given supervision or instruction concerning use of the appliance in a safe way and understand the hazards involved. Children shall not play with the appliance. Cleaning and user maintenance shall not be made by children unless they are older than 8 and supervised.
- Use glove when using cooker. Do not touch on hot surfaces
- Do not carry cooker to hold from handle
- Do not use cooker in potentially explosive atmospheres.
- If the current rate of the fuse in your installation is less than 16 Amp, have a qualified electrician fit a16 Amp fuse.
- When the oven is being used, some parts may become hot; children should be kept away and supervised at all times.
- Do not splash cool water in an oven tray or inside the oven when the surface of the appliance is still hot. Arising steam may cause burns and sudden

temperature exchange may cause damages on the surface of the appliance

- **WARNING:** Accessible parts may become hot during use. Young children should be kept away.
- **WARNING:** The appliance and its accessible parts become hot during use. Care should be taken to avoid touching heating elements. Children less than 8 years of age shall be kept away unless continuously supervised.
- Do not use harsh abrasive cleaners or sharp metal scrapers to clean the oven door glass since they can scratch the surface which may result in shattering of the glass.
- On burners or electric hot plates should not put unstable or deformed pots to prevent their roll over, which can cause injury.
- If the current rate of the fuse in your installation is less than 32 Ampere, have a qualified electrician fit a 32 A. fuse. (With rapid Hotplate models 40 A.)
- This appliance is produced in accordance with the safety regulations. Incorrect use will harm people and appliance.
- The cooker must be supplied via a suitable double pole isolating switch, having contact separation of at least 3 mm in all poles placed in a readily accessible position adjacent to the unit.
- Children should be supervised to ensure that they do not play with the appliance. Never let them play with the appliance.



- The cooker may be located in a kitchen, a kitchen/diner or bed-sitting room but not in a room containing a bath or shower.
- **Caution:** glass lids may shatter when heated. Turn off all the burners before shutting the lid. Any spillage should be removed from the lid before opening.
- In models that have digital timer, after power cut set your digital timer rightly. Otherwise, your oven will not operate.
- **Caution:** Accessible parts may be hot when the grill is in use. Young children should be kept away”
- Do not put flammable, combustible, explosive liquid able or deformable by heat any material in the oven against possible risk of danger even if your appliance is not in use.
- Bread may catch fire if the toasting time is too long. Close supervision is necessary during toasting
- For cleaning fan guard panel (optional) the cooker must be switched off before removing the guard and after cleaning, the guard must be replaced in correct position into the cooker.
- **WARNING:** Before obtaining access to terminals, all supply circuits must be disconnected.
- **WARNING:** Unattended cooking on a hob with fat or oil can be dangerous and may result in fire. **NEVER** try to extinguish a fire with water, but switch off the appliance and then cover flame e.g. with a lid or a fire blanket (wet kitchen cloth).
- **WARNING:** Danger of fire: do not store items on the cooking surfaces.



- **WARNING:** If the surface is cracked, switch off the appliance to avoid the possibility of electric shock
- **WARNING:** This appliance is not intended for use by persons (including children) with reduced physical, sensory or mental capabilities, or lack of experience and knowledge, unless they have been given supervision or instruction concerning use of the appliance by a person responsible for their safety.
- Children should be supervised to ensure that they do not play with the appliance.
- When using a grill or grilling meat on the grid, put below dish plate to collect fat. In a bowl pour a little water to prevent burning grease and odours.
If, when placing or removing food from the oven on the bottom oven spilled a large quantity of oil, juice, etc. before continuing baking, clean the oven to avoid unpleasant smoke and flammability hazard.
- Never place an empty pan on the burner or electric panel that works.
- Do not attempt to repair the appliance yourself, please contact an authorized service center. Contact an authorized service center and insist on the use of original spare parts.
- **WARNING:** Use only the type of gas listed on the label located on the back of the appliance. If your gas type is another type or specification, before starting to use appliance, you should replace the nozzles.
Connect the unit to the gas installation, replace the nozzles and adjust the minimum flame proceed to a qualified service person only!

TECHNICAL FEATURES OF YOUR COOKER

(*) Optional

SPECIFICATIONS	50 x 50	50 x 60	60 x 60
Outer width	500 mm	500 mm	600 mm
Outer depth	600 mm	660 mm	660 mm
Outer height	850 mm	850 mm	850 mm
Inner width	395 mm	395 mm	445 mm
Inner depth	405 mm	405 mm	445 mm
Inner height	330 mm	330 mm	330 mm
Lamp power *	15-25 W		
Thermostat	50 - 250 °C		
Bottom heating element	800 W	800 W	1300 W
Top heating element	650 W	650 W	850 W
Grill heating element *	1500 W	1500 W	2000 W
Supply voltage *	220-240V AC, or 230V AC, 50 - 60 Hz.		
Hot plate Ø145 mm	1000 W		
Hot plate Ø180 mm	1500 W		
Hot plate Rapid Ø145 mm	1500 W		
Hot plate Rapid Ø180 mm	2000 W		

BURNER INJECTOR VALUES ACCORDING TO THE GAS TYPE GAS CATEGORY: II2H3B/P			LPG	Natural gas	Natural gas	Natural gas
			G30-30 mbar	G20-20 mbar	G20-25 mbar	G25-25 mbar
Wok Burner *	Injector	mm	0.90	1.20	1.20	1.20
	Power	KW	3.00	2.70	2.79	2.70
	Consumption	gr/h, m3/h	236	0.275	0.290	0.311
Rapid Burner	Injector	mm	0.80	1.15	1.05	1.20
	Power	KW	2.50	2.50	2.50	2.70
	Consumption	gr/h, m3/h	197	0.234	0.237	0.310
Semi-ra pid Burner *	Injector	mm	0.65	0.97	0.92	0.94
	Power	KW	1.70	1.70	1.70	1.70
	Consumption	gr/h, m3/h	133	0.168	0.160	0.195
Auxiliary Burner *	Injector	mm	0.50	0.72	0.70	0.72
	Power	KW	0.90	0.90	0.95	0.90
	Consumption	gr/h, m3/h	70	0.085	0.094	0.105
Oven Burner *	Injector	mm	0.75	1.10	1.00	1.10
	Power	KW	2.20	2.20	2.30	2.30
	Consumption	gr/h, m3/h	173	0.218	0.220 0.219	0.256 0.254
Grill Burner *	Injector	mm	0.60	0.92	0.85	0.94
	Power	KW	1.45	1.45	1.40	1.75
	Consumption	gr/h, m3/h	114	0.144	0.132 0.131	0.185 0.186

INSTALLATION OF YOUR COOKER

ELECTRICAL CONNECTION

- The adjustment conditions for this appliance are stated on the rating label.
- Your appliance requires 16 or 32 Ampere supply according to total power of your cooker. Please find all required values from rating label of your cooker. If necessary, installation by a qualified electrician is recommended.
- Electrical connection of the cooker should only be made to connections/sockets with an earth system installed in compliance with local regulations. If there are no connections/sockets with an earth system in place where the cooker will be installed, immediately contact a qualified electrician to install. The manufacturer is not responsible for damages that will arise because of the appliance not be connected to an earth system.
- Your cooker is for use with 220-240V AC or 230VAC for mono phase and 230V/400V 3N for 3 phase 50-60 Hz electric supply. If your supply is different from the specified value, contact your authorized service agent.
- When placing your cooker to its location, ensure that it is at the counter level. Bring it to the counter level by adjusting the feet if necessary.
- Some models are supplied without a plug-an-lead set. In this case please use a flexible cable to suitable for connection to mono phase: H05 VV-F 3 G 2,5 mm², H05 VV-F 3 G 4 mm² or for 3 phase: H05 VV-F 5 G 1.5 mm²

Connection schemes;

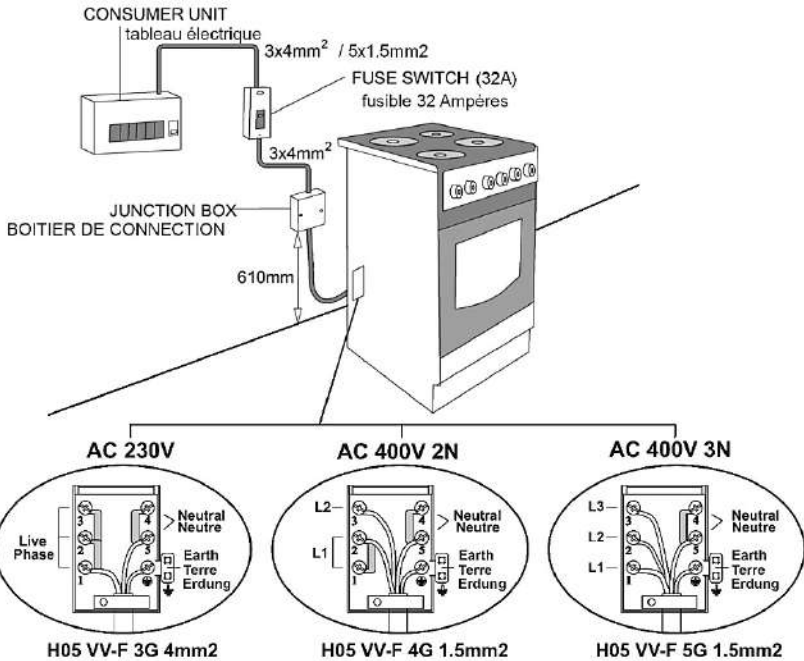

GAS CONNECTION

CAUTION: THIS APPLIANCE MUST ONLY BE INSTALLED IN A PERMANENTLY VENTILATED ROOM IN COMPLIANCE WITH THE APPLICABLE REGULATIONS.

This appliance is not connected to a combustion products evacuation device. It shall be installed and connected in accordance with current installation regulations. Particular attention shall be given to the relevant requirements regarding ventilation.

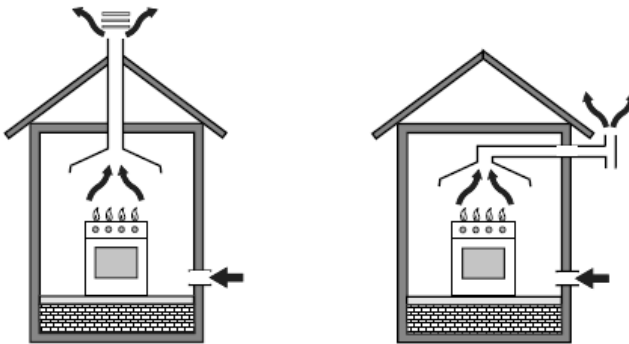

The use of a gas cooking appliance results in production of heat and moisture in the room in which it is installed. Ensure that the kitchen is well ventilated: keep naturel ventilation holes open or install a mechanical ventilation device (mechanical exrtactor hood)

Prolonged intenvise use of the appliance may call for additional ventilation, for example opening of a window, or more effective ventilation, for example increasing the level of mechanical ventilation where present.

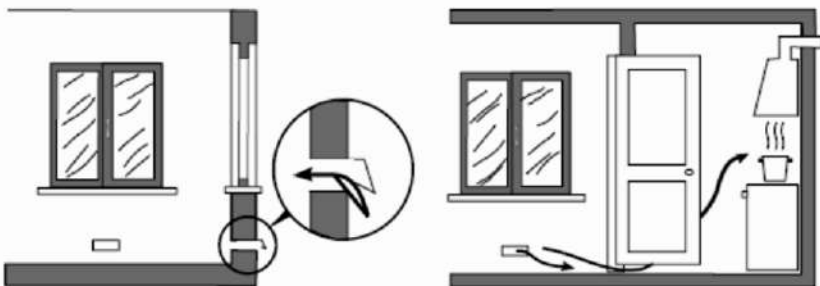

Connection and Security:

1. Prior to installation, ensure that the local distribution conditions (nature of the gas and gas pressure) and the adjustment of the appliance are compatible

2. The adjustment conditions for this appliance are stated on the label (or data plate)
3. This appliance is not connected to a combustion products evacuation device. It shall be installed and connected in accordance with current installation regulations. Particular attention shall be given to the relevant requirements regarding ventilation
4. Fit the clamp to the hose. Push one of the hose until it goes to the end of the pipe.
5. For the sealing control; ensure that the control buttons in the control panel are closed, but the gas cylinder is open. Apply some soap bubbles to the connection. If there is gas leakage, there will be foaming in the soaped area.
6. The cooker should be using a well ventilation place and should be install on flat ground.
7. Re-inspect the gas connection.
8. When placing your cooker to its location, ensure that it is at the counter level. Bring it to the counter level by adjusting the feet if necessary.
9. Do not make gas hose and electrical cable of your cooker go through the heated areas, especially through the behind of the cooker. Do not move gas connected cooker. Since the forcing shall loosen the hose, gas leakage may occur.
10. Please use flexible hose for gas connection.
11. Connect your cooker to LPG in shortest way and without any leakage. Min. 40 cm Max. 125 cm.
12. When making gas leakage check, never use any flame type like those of lighter, matches, cigarette fire or similar ones.
13. **Do not shut lid when burner alight**
Caution: glass lids may shatter when heated. Turn off all the burners before shutting the lid.



Connection scheme for LPG

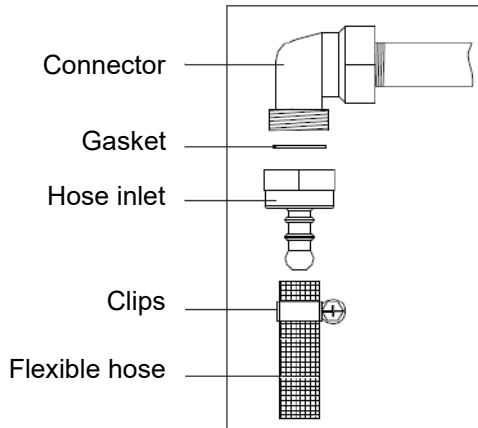

Connection scheme for NG

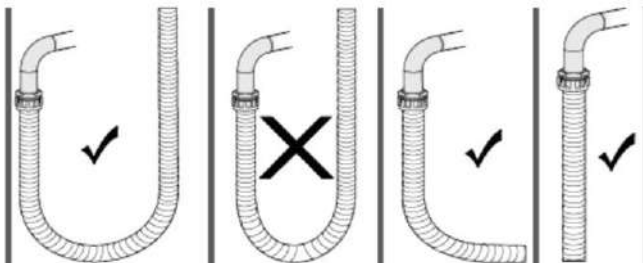
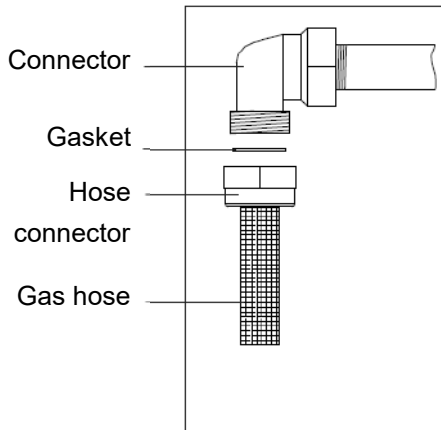

WALL FIXING (*) Optional

- Before using the appliance, in order to ensure safe use, be sure to fix the appliance to the wall using the chain and hooked screw supplied. Ensure that the hook is screwed into the wall securely

WARNING!

In order to prevent tipping of the appliance, this stabilizing means must be installed. Refer to the instructions for installation.

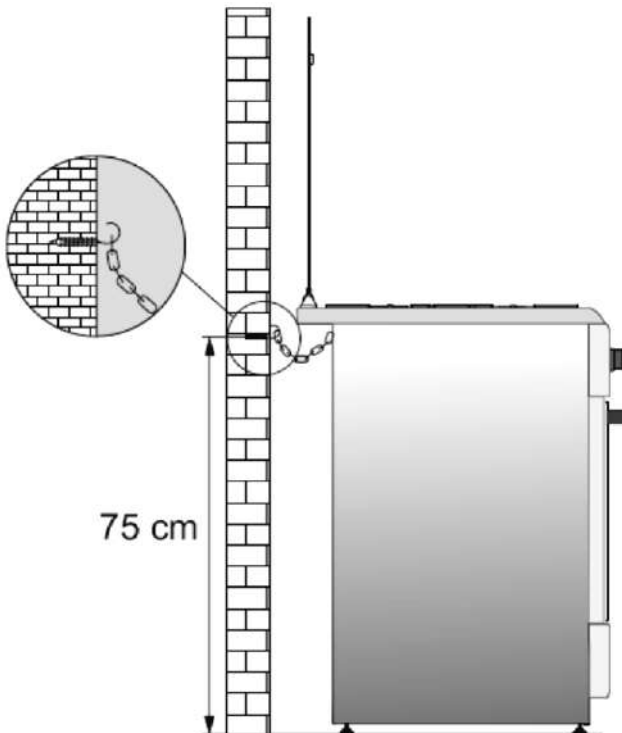

POSITION OF THE APPLIANCE

Distance from the Furniture:

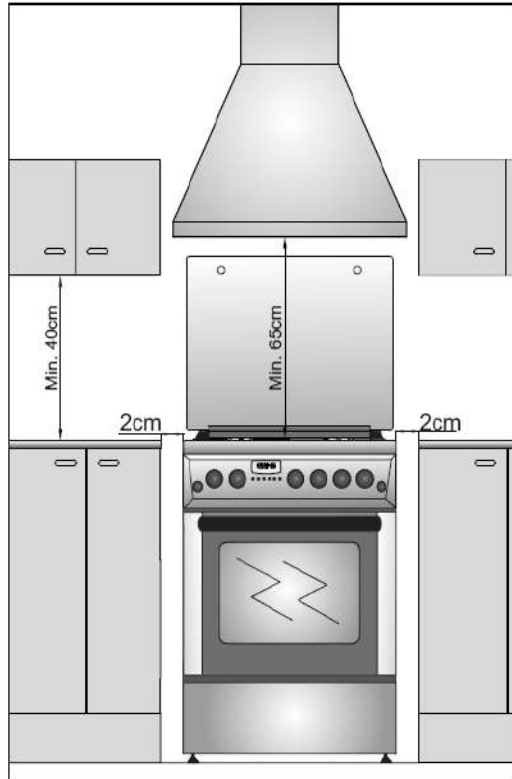



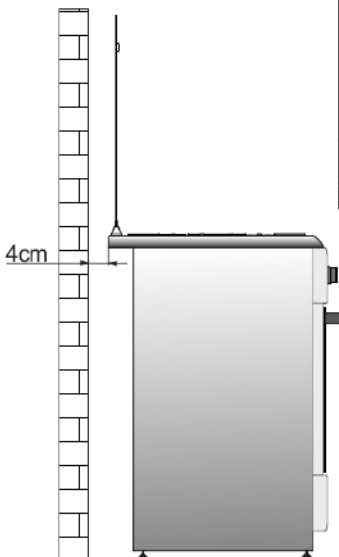











Distance from the Wall:



DESCRIPTION OF COOKER

Symbols of functions on cooker:

	Closed		Oven Burner / Heating element
	Small flame		Top heating element
	Big flame		Oven & Grill burner / Heating element
	Ignition		Grill burner / Heating element
	Manual using		Grill & Turnspit
	Oven lamp		Turbo Fan
	Timer		Turbo Fan & Turbo Heating element
	Turnspit (*)		

Main parts and functions:

- | | |
|------------------|---------------------|
| 1. Top lid | 9. Oven door |
| 2. Cooktop | 10. Comand knobs |
| 3. Command panel | 11. Bottom shelf |
| 4. Wire grid | 12. Middle shelf |
| 5. Tray | 13. Midle top shelf |
| 6. Cavity | 14. Top shelf |
| 7. Bottom cover | 15. Oven lamp |
| 8. Door handle | |

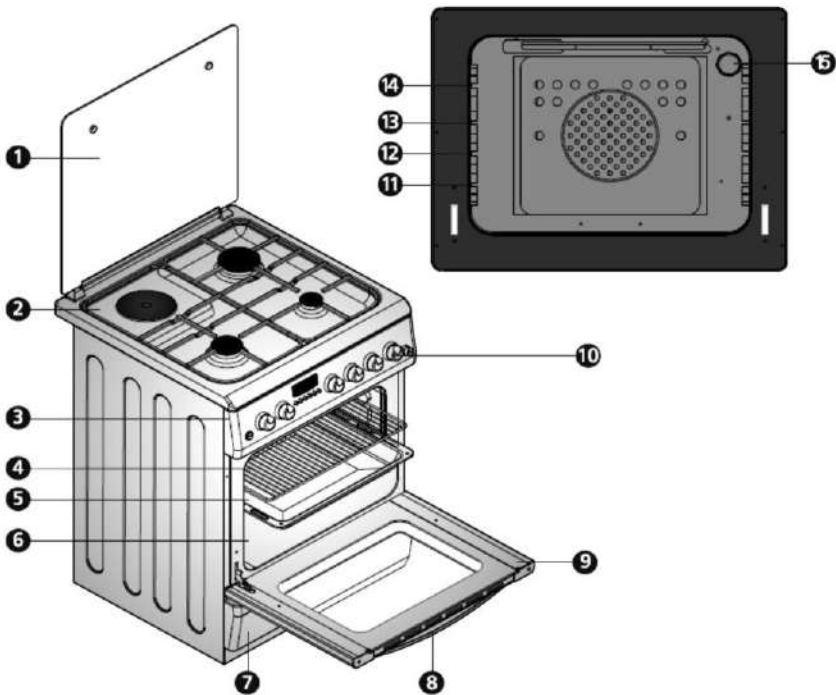

USING OF YOUR COOKER





Before using cooker please remove all flammable tapes, styrofoam or any other ambalage materials on cooker. Also take out user manual and other flammable materials from inside of cooker.

Using cooktop for gas burners:

1. Which burner will be used with which corresponding knob is defined by signs on the knob frame or on command panel.

The gas burner controlled by each one of the knobs is shown by a symbol.

Push forward and turn the corresponding knob in counter

clockwise direction to the max.  (+) symbol. To turn off the burner turn the corresponding knobs clockwise until it stops. Shown on the knob are different symbols for off as  , for maximum flame as  and minimum flame as  .

2. If your cooktop equipped with burners that operates with gas, appropriate knob should be used in order to ignite the burners. Some models have automatic ignition from the knob; it is easy to ignite the burner by turning the knob. Also, burners can be ignited by pressing the ignition button or they can be ignited with a match.
3. Do not operate continuously the igniter for more than 15 seconds. If the burner does not ignite, wait minimum one minute before trying again. If the any burners are extinguished for of the any reason, close the gas control valve and wait a minimum of one minute before trying again.
4. In models with Gas Security System, when flame of the cooker is extinguished, control valve cuts off the gas automatically. For operate the burners with gas security system you must press the knob and turn counter-clock-wise. After the ignition you must wait nearly 5-10 second for gas security systems activation. If the burner is extinguished for of the any reason, close the gas control valve and wait a minimum of one minute before trying again.
Before operating your hob please make sure that the burner caps are well positioned. The right placement of the burner caps are shown as below.

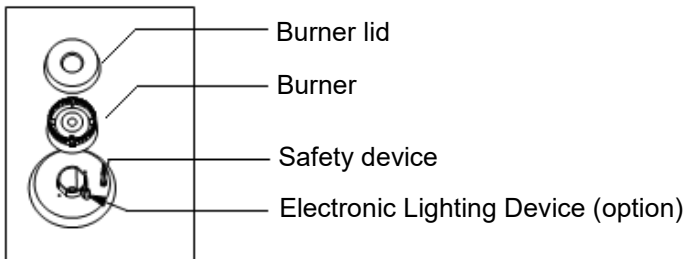

USABLE SOUCEPAN DIAMETER

Wok Burner	Ø 24 - 28 cm
Rapid Burner	Ø 22 - 26 cm
Semi-rapid Burner	Ø 18 - 22 cm
Auxiliary Burner	Ø 12 - 18 cm

Smart Burner Cell (Optional)

- 1- Cooking time is adjusted by turning the control knob to the right (Example: 30 mins.) as below

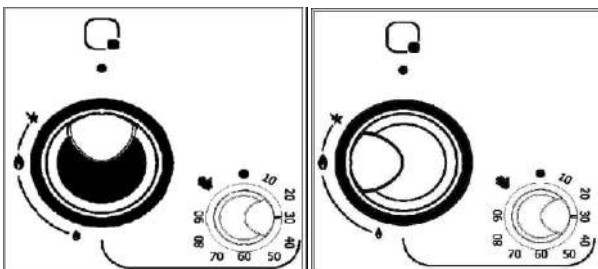

- 2- After the time is adjusted, press the burner control knob and turn it to the left (counterclockwise) to the flame symbol and ignite burner. After the burning commences, make the safety system go on by keeping the knob pressed down for 5-10 seconds.

- 3- If the burning does not take place after you press and release the knob, repeat the 2nd step.
- 4- After the duration that was set in the timer, the flame on the burner will be automatically cut off and a notification “bing” sound will be heard. End the process by turning the control knob of the smart burner to (●) position.

WARNING:

Time setting is not possible when the knob on position with hand mark . Burner runs forever.

Using cooktop for Hot Plates:

Hotplate power table for 3 power levels version

145 mm	LEVEL 1	250 W	LEVEL 2	750 W	LEVEL 3	1000 W
180 mm		250 W		1100 W		1500 W





Hotplate power table for 6 power levels version (Optional)

Hot Plate	LEVEL 1	LEVEL 2	LEVEL 3	LEVEL 4	LEVEL 5	LEVEL 6
145 mm	95 W	155 W	250 W	400 W	750 W	1000 W
180 mm	115 W	175 W	250 W	600 W	850 W	1500 W
145mm Rapid	135 W	165 W	250 W	500 W	750 W	1500 W
180mm Rapid	175 W	220 W	300 W	850 W	1150 W	2000 W

- 1. Electric hotplates have standard of 3 or 6 temperature levels (as described herein table)
- 2. When using first time, operate your electric hotplate in maximum position for 5 minutes. This will make the agent on your hotplate which is sensitive to heat get hardened by burning.
- 3. Use flat bottomed saucepans which fully contact with the heat as much as you can, so that you can use the energy more productively.
- 4. Adjust temperature level by control knob of hotplate as turn to clockwise direction.

Using gas oven:

Which burner will be used with which corresponding knob is defined by signs on the knob frame or on command panel.

Control for oven burner: Push forward and turn the corresponding knob in counter clockwise direction to the max.  (+) symbol. To turn off the burner turn the corresponding knobs clockwise until it stops. Shown on the knob are different symbols for off as  , for maximum flame as  and minimum flame as  .

Control for grill burner: Push forward and turn the corresponding knob in clockwise direction to the max.  (+) symbol.

Notes:

- * *When you start to operate oven burners please do not close oven door and wait 3 minutes as open position.*
- * *If your cooker has two separate control knob to operate oven and grill burner please push forward and turn the corresponding knob in counter clockwise direction to the max.*
- * *If your cooker has thermostat, mentioned control knob should be positioned to desired temperature value. (Optional)*
- * *If your cooker has smart gas oven option (timer with cut off function), please follow up recommendations as mentioned on smart burner cell.*
- * *If your cooker has mechanical timer, timer knob should be positioned to desired timing value. End of adjusted cooking time, will heard "bing" tone from timer. The timer is only for warning about time. It can not operate the cooker.*

Using electrical oven:

1. When your oven is operated first time, an odor will be spread out which will be sourced from using the heating elements. In order to get rid of this, operate it at 250°C for 45-60 minutes while it is empty.
2. Oven control knob should be positioned to desired value; otherwise

oven does not operate.

3. Thermostat control knob should be positioned to desired temperature value.
4. Timer control knob should be positioned to desired timing value. End of adjusted cooking time, will heard "bing" tone from timer and cooker will stop the operate. If you want to use cooker without timer control, please turn timer control knob to the manual position as  symbol. (Optional)
5. During the time when cooking is being performed in the oven, the door of the oven should not be opened frequently. Otherwise circulation of the heat may be imbalanced and the results may change.
6. 5 - 10 min. preliminary heating should be done prior cooking.

Cooking Time Table:

Meals	Temperature	Rack position	Cooking time (min.)
Creamed cake	150 - 170	2	30 - 35
Pastry	200 - 220	2	35 - 45
Biscuit	160 - 170	3	20 - 25
Cookie	160 - 170	3	20 - 35
Cake	160 - 180	2	25 - 35
Braided cookie	200 - 220	2	30 - 40
Filo pastry	180 - 220	2	35 - 45
Savory pastry	160 - 180	2	20 - 30
Lamb meat	200 - 230	1	90 - 120
Veal	200 - 230	1	90 - 120
Mutton	210 - 230	1	90 - 120
Chicken (in pieces)	210 - 230	1	75 - 100
Fish	190 - 210	2	40 - 50

Note: The results may change according to the area voltage and material having different quality, amount and temperatures. Using cake forms while cooking cake gives better result.

Nozzle change operation for cooktop gas burners:

Factory setup Nozzle type: LPG G30-30mBar

If your Gas supply is a different, please change nozzles according to below instructions

1. First of all please close all gas supply of cooker. Please use driver with special head for removed and install nozzle.



2. Please remove nozzle from burner with special nozzle driver and install new nozzle

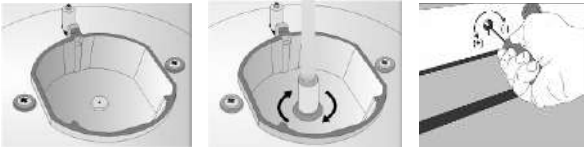

3. Please close nozzle by your finger, open gas valve and check gas leakage by soap foam.

Nozzle change operation for oven burners:

Please remove back cover of cooker and remove nozzle fixing body from burner. Then remove nozzle from injector body with special nozzle driver for change nozzle. After change close nozzle hole by finger, open gas valve and check gas leakage by soap foam from round of nozzle-body connection surface. Then re-install nozzle body to the burner by screws.

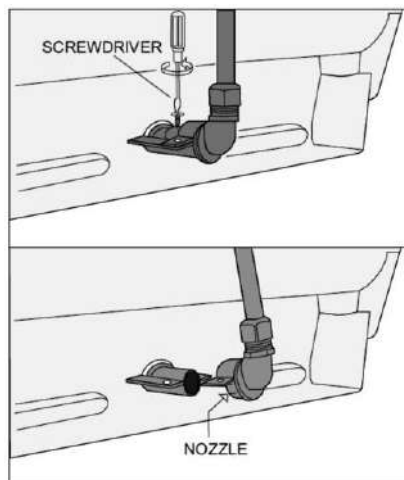

For other burner type;

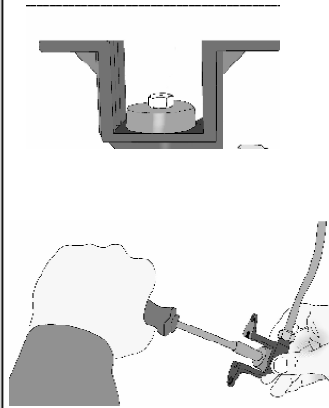
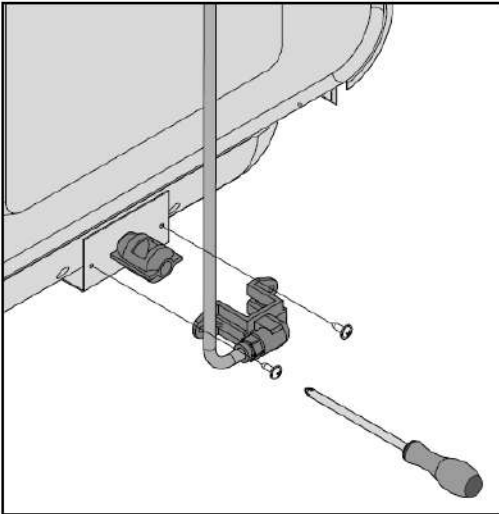

Reduced Flame Adjustment:

In order to adjust your cooker to the gas type, make the adjustment for reduced flame carefully by turning with a small screwdriver as shown below on the screw in the middle or near of the gas valve as well as nozzle changes.

	From LPG to Natural gas	From Natural gas to LPG
Rapid Burner	3 turns anticlockwise	3 turns clockwise
Semi-rapid Burner	2.5 turns anticlockwise	2.5 turns clockwise
Auxiliary Burner	2 turns anticlockwise	2 turns clockwise
Wok Burner	4 turns anticlockwise	4 turns clockwise
Oven Burner	4,5 turns anticlockwise	4,5 turns clockwise
Grill Burner	4 turns anticlockwise	4 turns clockwise

IF THE APPLIANCE DOES NOT OPERATE

Electrical equipments

Problem	Possible Causes	Suggested Solutions
Oven is not working	Fuse malfunction or automatic fuse blown	Check the general fuse box and correct if there are any thrown breakers. Check the general fuse box to see if the automatic fuse or the breakers are thrown off. If the problem repeats, call technical service
	The device is unplugged to (grounded) power socket	Make sure the unit is plugged in
Oven light is not working	Oven lamp is defective.	Change the lamp.
	There is no any current	Check the general fuse box and correct if there are any thrown breakers. Check the general fuse box to see if the automatic fuse or the breakers are thrown off. If the problem repeats, call technical service
Oven is not heating	Oven temperature and/or cooking mode has not been selected	Set the cooking mode and temperature
	There is no any current	Check the general fuse box and correct if there are any thrown breakers. Check the general fuse box to see if the automatic fuse or the breakers are thrown off. If the problem repeats, call technical service to remove the reason of the

Gas equipments

Does spark igniti	There is no any current	Check the general fuse box and correct if there are any thrown breakers.
	Main gas valve is turned off	Turn on the main gas valve
	Gas hose is bent.	Connect the gas hose out properly.
Gas does come	Burner injectors are clogged.	Clean the injectors
	Gas hose is bent.	Connect the gas hose out properly.
Uneven flame No flame	Burner injectors are clogged.	Clean the injectors
	Burners might be wet.	Dry the burner parts carefully.
	Burner caps might not be placed correctly.	Make sure the caps and the burners are placed correctly.
	Main gas valve is turned off	Turn on the main gas valve
	Empty gas bottle (LPG is used)	Replace with new bottle

Digital Timer/ Display (models with digital timer)

Problem	Possible Causes	Suggested Solutions
Time display is flashing or lit up clock.	Before power failure occurs.	Set the current time. Turn off the cooking mode and re-rotate the cooking mode you desired

If the problem is not solved:

- 1) Cut the electricity connection of unit (turn off the circuit breaker)
- 2) Call the manufacturer, its services agent or similar qualified persons

IMPORTANT

Do not try to repair the device yourself. There are no any parts inside the product may be repaired by customer.

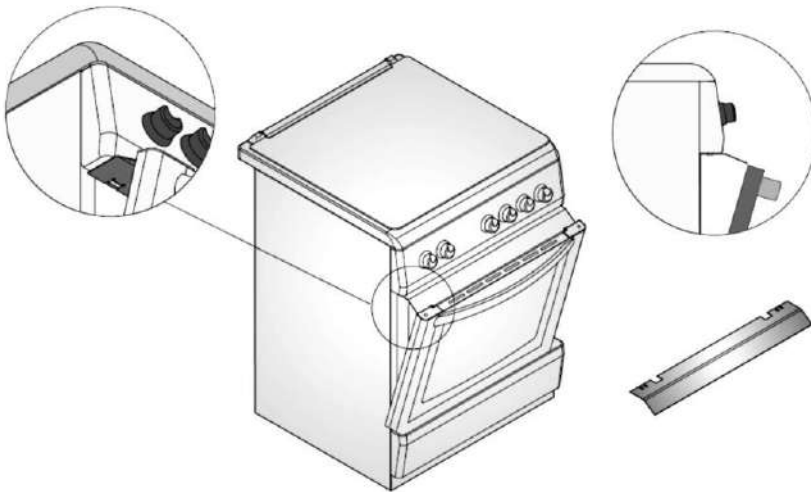
USING HEAT SHIELD (*) Optional

A safety panel is designed to protect control panel and the buttons when the oven is in Grill mode. Place the safety panel under control panel by opening the oven front cover glass.

And then secure the safety panel in between oven and front cover by gently closing the cover. Please use this safety panel in order to avoid the heat to damage control panel and the buttons when the oven is Grill mode.

It is important for cooking to keep the cover open in specified distance when cooking in grill mode. Safety panel will provide an ideal cooking circumstance while protecting control panel and buttons.

USING TURNSPIT (*) Optional

If your cooker has turnspit option please follows recommendations as below;

Install turnspit hook to the fixing hole on the cavity. Put the cooking item (chicken etc.) on grill swollen and fix by sword and screws. Than install them on turnspit motor as shown in below figures and operate turnspit system from command knob from control panel.

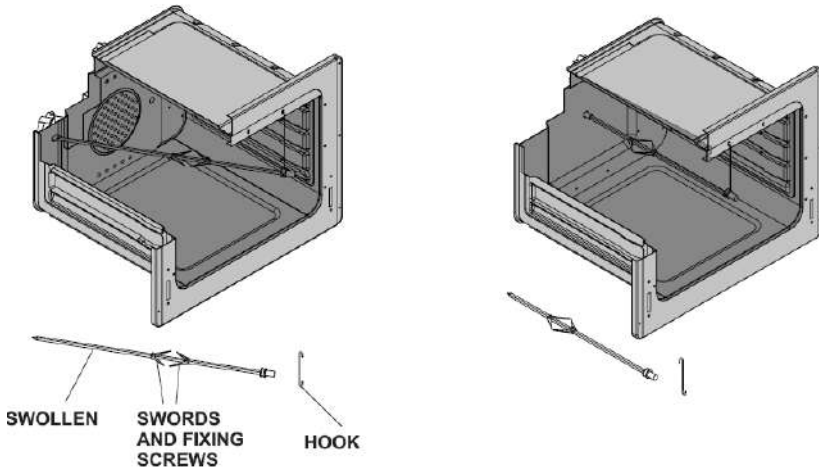

MAINTENANCE and CLEANING

1. Disconnect the plug supplying electricity for the oven from the socket.
2. While oven is operating or shortly after it starts operating, it is extremely hot. You must avoid touching from heating elements.
3. Never clean the interior part, panel, lid, trays and all other parts of the oven by the tools like hard brush, cleaning mesh or knife. Do not use abrasive, scratching agents and detergents.
4. After cleaning the interior parts of the oven with a soapy cloth, rinse it and then dry thoroughly with a soft cloth.
5. Clean the glass surfaces with special glass cleaning agents.
6. Do not clean your oven with steam cleaners.

7. Before opening the top lid of the oven, clean spilled liquid off the lid. Also, before closing the lid, ensure that the cooker table is cooled enough.
8. Never use inflammable agents like acid, thinner and gasoline when cleaning your oven.
9. Do not wash any part of your oven in dishwasher.

Cleaning the cooking plates

Spilled sauce, fruit juice, etc. should be wiped off as soon as possible with a soft cloth soaked in warm water with a detergent. Do not use a steel wool or knives to clean dirt deposits. Grease the deposits with a cloth soaked with a very damp detergent, but be careful not to lose the enamel. Wash enameled lids with water and detergent; They can also be washed in the dishwasher.

Remove the burner covers and grilles and carefully wash them with warm water and detergent. Before returning to the place, dry them thoroughly.

Make sure that the burners are properly assembled. The burner can be cleaned with steel wool or light-abrasive cloth, if it is necessary.

Oven door and glass cover (if available), clean only with water and avoid the use sharp or abrasive substances.

For automatic burners, the spark device should be periodically cleaned to avoid burning problems;

Periodically check that the burner holes are clogged and clean them.

Cleaning the oven

Clean the inside of the oven after each use. When oven is still warm, removing deposits is easier. For cleaning, you can use warm water with a detergent or some of the spray oven cleaning agents. Do not spray the cleaning substance directly on the heater or mats parts inside the oven because you can damage the material and always read the manufacturer's instructions for cleaning. Clean the trays and plates in the oven with warm water and detergent.

Clean residues with a light abrasive cleaning powder.

Never cover the parts of the oven with aluminum foil. This could result overheating which can affect the result of the baking and damage the oven enamel.

Occasional checks

Periodically check the condition of the flexible gas pipe and replace it as soon as you notice the first signs of wear. It is recommended to replace the flexible gas pipe once a year.

If you notice anything unusual in the operation of the appliance, contact an authorized service center for inspection.
Do not hold an empty gas bottle or a bottle that is not connected in the close area with appliance.

Removing the Door

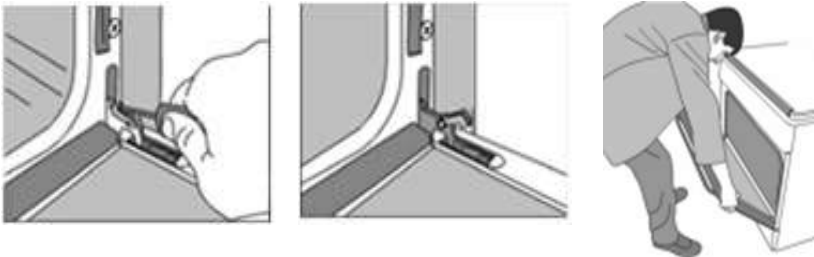

Lift the hook on the door hinge as shown in the illustration. Turn the hook towards you to the end. Pull out the door holding them firmly with both hands.

Changing oven lamp:

Let the oven cavity and grill burner or heating elements cool down. Cut off the electrical connection of

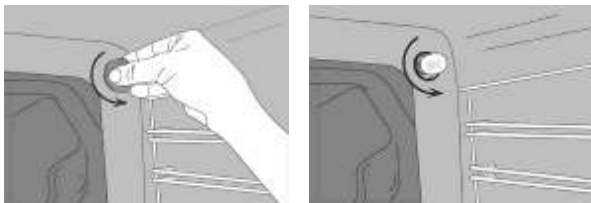

your appliance before changing the inner lamp. Change with a 15-25W, 300 C temperature resistant lamp.

USAGE OF COFFEEPOT SUPPORT (*) Optional

Coffeepot support is to use small diameter pots with your cooker. Place the support part on the grid centrally and then put the pot on it to start using.



CORRECT DISHES POSITION AND USAGE

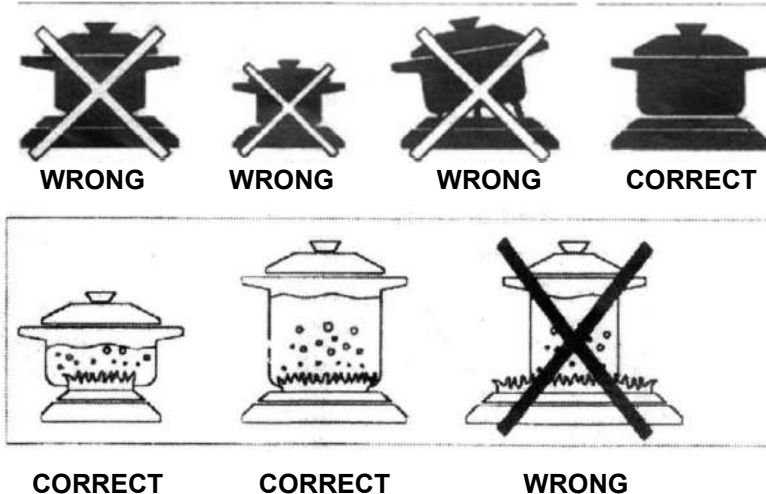

Disposal of Electrical and Electronic Equipment



To protect our environment and to recycle the raw materials used as completely as possible, the consumer is asked to return unserviceable equipment to the public collection system for electrical and electronic.

The symbol of the crossed indicates that this product must be returned to the collection point for electronic waste to feed it by recycling the best possible raw material recycling.

By ensuring this product you will prevent possible negative effects on the environment and human health, which could otherwise be caused due to improper disposal of that product. The recycling of materials from this product, you will help to preserve a healthy environment and natural resources.

For detailed information about the collection of EE products contact the dealer where you purchased the product.

EU Declaraton of Conformity

This device is manufactured in accordance with the applicable European standards and in accordance with all applicable Directives and Regulations.



EU declaration of conformity can be downloaded from the following link: www.msan.hr/dokumentacijaartiklala

JAMSTVENI LIST

VIVAX

HR

MODEL UREĐAJA

SERIJSKI BROJ

DATUM PRODAJE

BROJ RAČUNA PRODAVATELJA

POTPIS I PEČAT PRODAVATELJA

- Ovim jamstvom M SAN Grupa kao davatelj jamstva u Republici Hrvatskoj jamči besplatan popravak istog u skladu s važećim propisima i u skladu s uvjetima opisanim u ovom jamstvenom listu.
Ovim jamstvom jamčimo da će predmet ovog jamstva raditi bez pogreške uzrokovane eventualnom lošom izradom ili lošim materijalom izrade. Svi, eventualno nastali, kvarovi biti će besplatno otklonjeni u ovlaštenom servisu u jamstvenom roku.
- UVJETI JAMSTVA** Jamstveni rok počinje od dana kupnje proizvoda i traje:

60 MJESECI (5 godina)	HLADNJACI, VERTIKALNE I HORIZONTALNE LEDENICE
36 MJESECI (3 godine)	SAMOSTOJEĆI ŠTEDNJACI, PERILICE I SUŠILICE RUBLJA, PERILICE SUĐA, KUHINJSKE NAPE UGRADBENE PEĆNICE I PLOČE, KUHINJSKE NAPE GRIJALICE VODE

- U slučaju kvara na proizvodu koji je predmet ovog jamstva, obvezujemo se da ćemo isti popraviti u najkraćem mogućem roku, a najkasnije u roku od 45 dana. Ako se proizvod ne može popraviti ili se ne popravi u roku od 45 dana, biti će zamijenjen novim. Jamstvo će biti produženo za vrijeme trajanja popravka.
- Jamstvo se priznaje samo uz račun o kupnji, te uz ovaj jamstveni list koji mora biti ispravno popunjen odnosno mora sadržavati datum prodaje, pečat i potpis prodavatelja.
- JAMSTVO NE OBUHVAĆA**
Redovnu provjeru, održavanje uz zamjenu dijelova koji se troše normalnom uporabom (baterije, lampice, filtri, brtve vrata i sl.), prilagođavanje ili promjene za poboljšanje proizvoda za primjenu koji nisu opisane u tehničkim uputama za korištenje, osim ako je za te preinake predočena suglasnost M SAN GRUPA d.d.
- Jamstvo se ne priznaje u sljedećim slučajevima:**
Ako kupac ne predoči ispravan jamstveni list i račun o kupnji.
Ako se kupac nije pridržavao uputa o korištenju proizvoda.
Ako je proizvod otvaran, prepravljan ili popravljan od neovlaštene osobe.
Ako su kvarovi na proizvodu nastali djelovanjem više sile kao što su: udar groma, strujni udari u električnoj mreži, elementarne nepogode i slično. Ako su kvarovi nastali oštećivanjem zbog nepropisane upotrebe ili nepravilnim transportom (lom, oštećenje površina ili promjenu boje uslijed izlaganja sunčevoj svjetlosti ili starenja proizvoda). Ako je kvar uzrokovan kvarom sustava na koji je proizvod priključen.
Ovo jamstvo vrijedi samo za robu kupljenu u Republici Hrvatskoj i na teritoriji Rep. Hrvatske i ne mijenja zakonska potrošačka prava važeća u Republici Hrvatskoj u odnosu na ona koja propisuje proizvođač.
- Izjavu o sukladnosti i presliku izvorne Izjave sukladnosti (EU Declaration of Conformity) možete jednostavno preuzeti na našoj internetskoj stranici www.msan.hr/dokumentacija/artikal

Davatelj jamstva: M SAN GRUPA d.d., Buzinski prilaz 10,10010 Zagreb-Buzin, tel: 01/3654-961
CENTRALNI SERVIS: MR servis d.o.o, Dugoselska cesta 5,10370 Rugvica
Tel: +385 1 640 1111 Fax: +385 1 365 4982 , Web: www.mrservis.hr
E-mail za opće upite: info@mrservis.hr, E-mail za prodajne upite: prodaja@mrservis.hr

DATUM PRIMITKA
UREĐAJA NA SERVIS

DATUM POPRAVKA

DATUM PRIMITKA
UREĐAJA NA SERVIS

DATUM POPRAVKA

Grad	Servis	Adresa	Telefon
Bjelovar	ŠARIĆ, obrt za pop. Kuć. aparata	Matice hrvatske 14d	091 572 2441
Buje-Oprtalj	Elektro servis Šorgo	Šorgi 6	091 424 2958
Čazma	Vreš servis	Franje Vidović 35	043 771 924
Crikvenica	Frigo Škorpion	Julija Klovića 16	091 589 41 45
Đakovo	Kvaldo	Biskupa Ant. Mandića 29	031 812 455
Daruvar	Tehnoservis Družin	Gundulićeva 11	043 331 003
Dubrovnik	Radan Elektronik centar	Obala Pape Iv. Pavla II 17	020 321 500
Dugo Selo	MR servis d.o.o.	Dugoselska cesta 5	01 6401 111
Karlovac	Servis kućanskih aparata	Šulekova 12	047 413 399
Knin	Elektro servis Vujević	Tvrkova 1	098 818 991
Koprivnica	Kuhar	Ludbreški odvojak 14	048 644 818
Korčula	SAT electronic	Korčulanskih domob. 12	098 243 295
Krapina	Zvonček	Gajeva 28	049 370 990
Križevci	Elektro Babić	Zagorska 86	048 714 219
Kutina	SF Electro	Antuna Mihanovića 25	098 301 801
Lipik	Zandona servis	Tabor 53	098 953 48 71
Makarska	Borić	Ante Starčevića bb	021 611086
Našice	Elkon	Trg Izidora Kršnjavoga 1	031 615 090
Nova Gradiška	Frigo	Josipa J. Strossmayera 18	035 362 299
Novska	Senior i Junior	Ivana Meštrovića 11	044 601 601
Ogulin	Electrico	Podvrh III 10	047 525 777
Osijek	Elgra	Šandora Petefija 44	031 302 100
Pleternica	Elektroservis Čirko	Mile Budaka 38	034 251 666
Požega	Servis Funduk	Osiječka 37	098 256 590
Rijeka	Biomatic	Pehlin 66	051 269 898
Rijeka	E.E.K.A servis	Baštijanova 36	051 228 401
Samobor	Servis HUSTA	Voćarska 2	095 906 0012
Šibenik	Tehno Jelčić d.o.o.	8 Udarne brigade 71	022 217 264
Sisak	ETC servis	22 lipnja 4	044 549 500
Sisak	Servis Kramarić	Ante Starčevića 27	044 549 119
Slavonski Brod	BKS d.o.o.	J. J. Strossmayra 29	035 203 101
Split	Andabaka d.o.o.	Gundulićeva 10	021 481 403
Trilj	Pešo d.o.o.	Dubrovačka 1	021 660 162
Trogir	ELGO d.o.o.	Pantan 1	021 881 280
Varaždin	MARKOVIĆ obrt za elektromehaničarske usluge	Krešimira Filića 9	042 210 588
Varaždin	Bi-el	Primorska 20	042 350 765
Vela Luka	Obrt Bage	Obala 3	020 813 564
Velika Gorica	Meštrović	Slavka Kolara 10	01 6226 706
Virovitica	FRUK d.o.o.	Dravska 20	033 553 068
Vukovar	Obrt JAGO	Radnička 63	091 560 0474
Zagreb	Pušić d.o.o.	Vodnjanska 26	01 3028 226

POŠTOVANI!

Zahvaljujemo Vam na kupovini Vivax proizvoda i nadamo se da ćete biti zadovoljni izborom.

MOLIMO VAS DA PRE UPOTREBE PROIZVODA PAŽLIVO PROČITATE TEHNIČKU DOKUMENTACIJU I DA SE PRILIKOM UPOTREBE PRIDRŽAVATE PRILožENIH UPUTSTAVA

IZJAVA O SAOBRAZNOSTI

VIVAX

SR

OSNOVNI PODACI O PROIZVODU (Popunjava trgovac)

MODEL UREĐAJA	
SERIJSKI BROJ	
DATUM PRODAJE	
BROJ RAČUNA / FISKALNOG ISEČKA	
POTPIS I PEČAT TRGOVCA	

PRAVA POTROŠAČA NA OSNOVU ZAKONA O ZAŠTITI POTROŠAČA I NESAOBRAZNOSTI PROIZVODA

U skladu sa članom 50 Zakona o zaštiti potrošača (Sl.glasnik 62/2014 i 6/2016) roba je saobrazna ako:

- odgovara opisu koji je dao prodavac i ako ima svojstva robe koju je prodavac pokazao potrošaču kao uzorak ili model,
- ima svojstva potrebna za naročitu upotrebu za koju je potrošač nabavlja, a koja je bila poznata prodavcu ili mu je morala biti poznata u vreme zaključenja ugovora,
- ako ima svojstva potrebna za redovnu upotrebu robe iste vrste,
- po kvalitetu i funkcionisanju odgovara onome što je uobičajeno kod robe iste vrste i što potrošač može osnovano da očekuje s obzirom na prirodu robe i javna obećanja o posebnim svojstvima robe data od strane prodavca, proizvođača ili njihovim predstavnika, naročito ako je obećanje učinjeno putem oglasa ili na ambalaži robe.

Ako isporučena roba nije saobrazna ugovoru (član 52 Zakona o zaštiti potrošača), potrošač ima pravo da zahteva od prodavca da otkloni nesaobraznost, bez naknade, opravkom ili zamenom, odnosno da zahteva odgovarajuće umanjenje cene ili da raskine ugovor u pogledu te robe.

Potrošač, na prvom mestu, može da bira između zahteva da se nesaobraznost otkloni opravkom ili zamenom.

Ako otklanjanje nesaobraznosti u skladu sa stavom 2. ovog člana, nije moguće ili ako predstavlja nesrazmerno opterećenje za trgovca, potrošač može da zahteva umanjenje cene ili da izjavi da raskida ugovor.

Ne srazmerno opterećenje za trgovca u smislustava 3. ovog člana, javlja se ako u poređenju sa umanjenjem cene i raskidom ugovora, stvara preterane troškove, uzimajući u obzir:

- 1) Vrednost robe koju bi imala da je saobrazna ugovoru;
- 2) Značaj saobraznosti u konkretnom slučaju;
- 3) Da li se saobraznost može otkloniti bez značajnijih neugodnosti za potrošača.

Potrošač ima pravo da zahteva zamenu, odgovarajuće umanjenje cene ili da raskine ugovor zbog istog ili drugog nedostatka saobraznosti koji se posle prve opravke pojavi, a ponavna opravka je moguća samo uz izričitu suglasnost potrošača.

Svaka opravka ili zamena se mora izvršiti u primerenom roku i bez značajnijih neugodnosti za potrošača, uzimajući u obzir prirodu robe i svrhu zbog koje ju je potrošač nabavio.

Sve troškove koji su neophodni da bi se roba saobrazilau govoru, a naročito troškovi rada, materijala, preuzimanja i isporuke, snosi trgovac.

Potrošač ima pravo da raskine ugovor, ako ne može da ostvari pravo na opravku ili zamenu, odnosno ako trgovac nije izvršio opravku ili zamenu u primerenom roku ili ako trgovac nije izvršio opravku ili zamenu bez značajnijih nepogodnosti za potrošača.

Potrošač ne može da raskine ugovor ako je nesaobraznost robe neznatna. Prava navedena u stavu 1. ovog člana, ne utiču na pravo potrošača da zahteva od trgovca naknadu štete koja potiče od nesaobraznosti, u skladu sa opštim pravilima o odgovornosti za štetu.

Prodavac je odgovoran za nesaobraznost robe ugovoru koja se pojavi u roku od dve godine od dana prelaska rizika na potrošača.

Ako nesaobraznost nastane u roku od šest meseci od dana prelaska rizika na potrošača, pretpostavlja se da je nesaobraznost postojala u trenutku prelaska rizika, osim ako je to u suprotnosti sa prirodom robe i prirodom određene nesaobraznosti.

Potrošač može da izjavi reklamaciju usmeno na prodajnom mestu gdje je roba kupljena, odnosno drugom mestu koje je određeno za prijem reklamacija, telefonom, pisanim putem, elektronskim putem, odnosno na trajnom nosaču zapisa, uz dostavu računa na uvid ili drugog dokaza o kupovini (kopija računa, slip isl.)

Prodavac je dužan da potrošaču izda pisanu potvrdu ili elektronskim putem potvrdi prijem reklamacije, odnosno saopšti broj pod koim je zavedena njegova reklamacija u evidenciji primljenih reklamacija.

Prodavac je dužan da bez odlaganja, a najkasnije u roku od osam dana od dana prijema reklamacije, pisanim ili elektronskim putem odgovori potrošaču na izjavljenu reklamaciju. Odgovor prodavca na reklamaciju potrošača mora da

sadrži odluku da li prihvata reklamaciju, izjašnjenje o zahtevu potrošača I konkretan predlog i rok za rešavanje reklamacije. Rok ne može da bude duži od 15 dana, odnosno 30 dana za tehničku robu i nameštaj, od dana podnošenja reklamacije. Prodavac je dužan da postupi u skladu sa odlukom, predlogom i rokom za rešavanje reklamacije, ukoliko je dobio prethodnu suglasnost potrošača.

Ukoliko prodavac iz objektivnih razloga nije u mogućnosti da udovolji zahtevu potrošača u roku koji je dogovoren, dužan je da o produžavanju roka za rešavanje reklamacije obavesti potrošača i navede rok u kome će je rešiti, kao i da dobije njegovu saglasnost, što je u obavezi da evidentira u evidenciji primljenih reklamacija. Produžavanje roka za rešavanje reklamacija moguće je samo jednom.

Nemogućnost potrošača da dostavi prodavcu ambalažu robe ne može biti uslov za rešavanje reklamacije niti razlog za odbijanje otklanjanja nesaobraznosti. Trgovac je dužan da Vam odmah, a najkasnije u roku od osam dana od prijema reklamacije odgovori na podneti zahtev i predloži rešavanje reklamacije u skladu sa važećim zakonom.

Uvoznik i distributer: KIM-TEC d.o.o. Beograd, MB 17586491
Viline Vode bb, Slobodna zona Beograd L12/3
Beograd

OBAVEZE POTROŠAČA

1. Da se pridržava priloženog uputstva za upotrebu i pravilnika o upotrebi proizvoda..
2. Da se eksploatacija uređaja vrši u skladu sa uputstvima navedenim u pripadajućoj tehničkoj dokumentaciji.
3. Da obezbedi odgovarajuće uslove u kome će uređaj biti smešten:
 - temperatura vazduha od 10°C do 40°C.
 - Relativna vlažnost vazduha od 10 do 90%
 - Zaštita od direktnog sunčevog zračenja
 - Zaštita od prašine i kondenzacije
 - Zaštita od raznih vrsta elektromagnetnih zračenja
4. Da obezbedi stabilan izvor mrežnog napajanja (varijacije napona max. 10%, varijacije učestanosti max. 30%).
5. Da obezbedi uzemljenu elektroinstalaciju kako bi se izbegle razlike potencijala.
6. Da po mogućnosti sačuva i dostavi priloženu tehničku dokumentaciju u roku trajanja reklamacionog roka.
7. Da instalaciju / servis proveri isključivo ovlašćenim licima kao i da pazi da ne ošteti kontrolnu nalepnicu.

IZJAVA UVOZNIKA / DISTRIBUTERA

1. Proizvodi imaju propisane, odnosno deklarisanе karakteristike kvaliteta.
2. Proizvod će ispravno funkcionisati ako se korisnik pridržava uputstva iz priložene tehničke dokumentacije.
3. Trgovac je dužan da vodi računa o ispravnom popunjavanju i overi osnovnih podataka o proizvodu iz ovog lista.
4. Proizvođači definišu kao potrošni materijal proizvode / delove proizvoda kao što su toneri, ketridži, glave ink jet štampača, valjci za povlačenje, mehanizam za transport papira, baterije, lampice i sve ostalo slično navedenom, a shodno izjavi proizvođača.

Centralni servis: BEOGRAD
KIM-TEC d.o.o., Viline vode bb, Slob. zona Bg, Beograd
Tel: 011/207-0684 , E-mail: servis@kimtec.rs

DATUM PRIJEMA UREĐAJA NA SERVIS		
DATUM POPRAVKE		
DATUM PRIJEMA UREĐAJA NA SERVIS		
DATUM POPRAVKE		
DATUM PRIJEMA UREĐAJA NA SERVIS		
DATUM POPRAVKA		

Centralni servis: **KIM-TEC d.o.o., Viline vode bb, Slob. zona Bg, Beograd**
 Tel: 011/207-0684 , E-mail: servis@kimtec.rs

Mesto	Servis	Adresa	Telefon
Kragujevac	Fokus	Ljubiše Bogdanovića 14	034/314-400
Feketić	TZR RTV Purucki	Lenjinova 8a	060/0730 683
Jagodina	RTV servis Aleksandar	Stevana Prvovenčanog BB	035/245-570
Kikinda	Karanović	Zmaj Jovina 2	0230/439-132
Kladovo	Omega elektronik	Trg Kralja Petra bb	019/801-380
Kraljevo	ETC servis	Dimitrija Tucovića 10,lok.13	036-334-517
Kruševac	Electron	Stojana Miloševića 6	037/421-792
Leskovac	TNT	Južnomoravskih brigada 156 B3 L8	016/223-789
Leskovac	Vera szd	Stanoja Glavaša 9	016/237-855
Loznica	C electronic	Karadjordjeva 26	015/893-560
Mladenovac	On-line sztr	Milutina Milankovića 14/1	011/ 623-4813
Niš	MD servis centar	Save Kovačevića 11 A	018/4524-072
Novi Pazar	Elmaz ETT	Generala Živkovića 66	020/390-100
Novi Pazar	Ma elektronik	1.maj 146	063/714-7476
Novi Sad	Spektar	Branimira Ćosića 23	021/477-8044
Obrenovac	SZER Pionir	Cara Lazara 1 lokal 54	063/869-0256 063/119-0241
Obrenovac	Market servis Zlatko	Vuka Karadžića 105	011/872 -4214
Pančevo	Bundalo	Đerdapska 16	013/371-530
Pirot	SAT-elite TV servis	Vukovarska 6	010/311-260 064/328-7144
Požarevac	SR AVS	Kosančićeva 23 - 2	012/556-188 012/556-189
Prokuplje	Solon	Ratka Pavlovića 195	027/325-466
Šabac	Central service doo	Prote Smiljanića 52	015/319-530
Šabac	Digipro doo	Jele Spiridonović Savić 22	015/300-450 015/300-451
Šid	SPIN	Cara Dušana 65	022/715-282
Sombor	Megatronic	Gruje Dedića 24	025/440-440
Sremska Mitrovica	C electronic	Parobrodska 5	022/615-972
Subotica	AVC	Luke Sučića 9	024/555-598
Subotica	WM servis	Ruzmarina 2 ; PJ Frankopanska 36	024/523-765
Subotica	DG comp računari		
Subotica	Elektromax sop	Stevana Filipovića 51	024/557-947
Ub	Omega elektronik	Milana Munjasa 48	014/411-936 014/410-884
Užice	Radio elektro	Nikole Pašića 39	031/512-796
Valjevo	TV servis Spasojević	Hajduk Veljkova 4	014/220-343
Vranje	Servis Tehnika	Cara Dušana 13	017/420-033
Vršac	Spektar	Nikite Tolstoja 49	013/838-961
Zaječar	Electron	Ljube Nešića 88	019/424-946
Zrenjanin	Servis Pakoci	Milana Stanivukovića 92	023/563-920

POŠTOVANI!

Zahvaljujemo na kupovini Vivax uređaja i nadamo se da ćete biti zadovoljni izborom. Ako u periodu u kojem imate pravo na reklamaciju bude potreban popravak proizvoda, molim savetujte se sa ovlašćenim prodavačem koji Vam je proizvod prodao i/ili nas kontaktirajte na dolje navedene brojeve i adrese.

MOLIMO VAS DA PRIJE UPOTREBE PROIZVODA PAZLJIVO PROCITATE TEHNIČKU DOKUMENTACIJU I UPUTSTVA KOJI SU PRILOŽENI UZ PROIZVOD!!

IZJAVA O SAOBRAZNOSTI**VIVAX****CG****MODEL UREĐAJA****SERIJSKI BROJ****DATUM PRODAJE****BROJ RAČUNA PRODAVCA****POTPIS I PEČAT PRODAVCA**

1. Ovom izjavom o saobraznosti proizvođač proizvoda, preko KIM TEC CG d.o.o., kao uvoznika i davaoca prava u Crnoj Gori besplatan popravak istog u skladu s vazećim propisima i u skladu s uslovima opisanim u ovoj izjavi o saobraznosti. Ovom izjavom o saobraznosti ističemo da će predmet ovog prava raditi bez greške uzrokovane eventualnom lošom izradom i lošim materijalom izrade. Svi eventualno nastali kvarovi biće besplatno otklonjeni u ovlašćenom servisu u predviđenom roku za reklamaciju.

2. **USLOVI REKLAMACIJE:** Rok za reklamaciju počinje teći od dana kupovine proizvoda i traje 24 mjeseca.

3. U slučaju kvara na proizvodu koji je predmet reklamacije, obavezuje se da ćemo isti popraviti u najkraćem mogućem roku, a najkasnije u roku od 15 dana. Ako se proizvod ne može popraviti ili se ne popravi u roku od 15 dana, biće zamijenjen novim.

4. Pravo na reklamaciju se priznaje uz fiskalni račun o kupovini, ili uz ovu izjavu o saobraznosti koji mora biti ispravno popunjen odnosno mora sadržati datum prodaje, pečat i potpis prodavca.

5. Davalac izjave o saobraznosti osigurava servis i rezervne djelove 7 godina od datuma kupovine.

6. PRAVO NA REKLAMACIJU NE OBUHVATA

Redovnu provjeru, održavanje uz zamjenu dijelova koji se troše normalnom upotrebom. Prilagođavanje ili promjene za poboljšanje proizvoda za primjenu koje nijesu opisane u tehničkim uputstvima za korišćenje, osim ako je za te promjene predočena saglasnost KIM TEC CG d.o.o.

7. PRAVO NA REKLAMACIJU SE NE PRIZNAJE U SIJEDEĆIM SLUČAJEVIMA:

- Ako kupac ne priloži ispravan reklamni list ili račun o kupovini.
- Ako se kupac nije pridržavao uputstva o korišćenju proizvoda.
- Ako je proizvod otvaran, prepravljan ili popravljan od neovlašćene osobe.
- Ako su kvarovi na proizvodu nastali djelovanjem više sile kao što su: udar groma, strujni udaru u električno mreži elementarne nepogode i slično.
- Ako su kvarovi nastali oštećivanjem zbog nepropisane upotrebe ili nepravilnim transportovanjem.
- Ako je kvar nastao greškom u sistemu na koji je proizvod priključen.

Ova izjava o saobraznosti ne mijenja zakonska potrošačka prava važeća u Crnoj Gori u odnosu na ona koja propisuje proizvođač. **Naziv davaoca izjave o saobraznosti:** Kim Tec CG d.o.o., Ćemovsko polje bb, 81000 Podgorica, Crna Gora

CENTRALNI SERVIS (CALLCENTER): Kim Tec CG d.o.o., Ćemovsko Polje bb, 81000 Podgorica

Tel: 020/608-251, E-mail za opšte upite: servis@kimtec-cg.com

DATUM PRIJEMA UREĐAJA U SERVIS**DATUM POPRAVKE****DATUM PRIJEMA UREĐAJA U SERVIS****DATUM POPRAVKE****DATUM PRIJEMA UREĐAJA U SERVIS****DATUM POPRAVKE**

POŠTOVANI!

Zahvaljujemo na kupnji Vhrax uređaja i nadamo se da ćele biti zadovoljni odabirom. Ako u garantnom roku bude potreban!

GARANTNI LIST**VIVAX****BiH**

MODEL
SERIJSKI BROJ
DATUM PRODAJE
BROJ RAČUNA
PRODAVATELJ
POTPIS I PEČAT PRODAVATELJA

GARANCIJSKA IZJAVA

1. Ovom garancijom garantira proizvođač proizvoda, preko KIM TEC d.o.o., kao uvoznika i davatelja garancije u Republici Bosni i Hercegovini besplatan popravak istog u skladu s važećim propisima i u skladu s uvjetima opisanim u ovom garantnom listu. Ovom garancijom garantiramo da će predmet ove garancije raditi bez greške uzrokovane eventualnom lošom izradom i lošim materijalom izrade. Svi eventualno nastali kvarovi biti će besplatno otklonjeni u ovlaštenom servisu u garantnom roku.

UVJETI GARANCIJE:

Garantni rok počinje teći od dana kupnje proizvoda i traje 12 mjeseci, osim za Vivax Imago televizore (CRT, LCD, PDP) za koje jamstvo traje 24 mjeseca

2. U slučaju kvara na proizvodu koji je predmet ove garancije, obavezuje se da ćemo isti popraviti u najkraćem mogućem roku, a najkasnije u roku od 45 dana. Ako se proizvod ne može popraviti ili se ne popravi u roku od 45 dana, biti će zamijenjen novim. Ako popravak proizvoda traje duže od 10 dana, garancija se produljuje za vrijeme trajanja popravka.
3. Garancija se priznaje samo uz račun o kupnji, te uz ovaj garantni list koji mora biti ispravno popunjen odnosno mora sadržavati datum prodaje, pečat i potpis prodavatelja.
4. Davalac garancije osigurava servis i rezervne dijelove 7 godina od datuma kupnje.

GARANCIJA NE OBUHVAĆA:

5. Redovnu provjeru, održavanje uz zamjenu dijelova koji se troše normalnom upotrebom. Prilagodavanje ili promjene za poboljšanje proizvoda za primjenu koji nisu opisane u tehničkim uputama za korištenje, osim ako je za te preinake predočena suglasnost KIM TEC d.o.o.
6. Garancija se ne priznaje u sljedećim slučajevima:
 - Ako kupac ne predoči ispravan garantni list i račun o kupnji. Ako se kupac nije pridržavao uputa o korištenju proizvoda. Ako je proizvod otvaran, prepravljan ili popravljan od neovlaštene osobe.
 - Ako su kvarovi na proizvodu nastali djelovanjem više sile kao što su: udar groma, strujni udar u eletoričnoj mreži, elementarne nepogode i slično. Ako su kvarovi nastali oštećivanjem zbog nepropisane upotrebe ili nepravilnim transportiranjem. Ako je kvar nastao greškom u sustavu na koji je proizvod priključen.
7. Ovaj garantni list ne mijenja zakonska potrošačka prava važeća u Bosni i Hercegovini u odnosu na ona koja propisuje proizvođač.

Naziv tvrtke davatelja jamstva : KIM TEC d.o.o. oij Posilovnl Centar 96-2, 72250 Vitez, tel: 030/718-800, fax: 030/718-897, e-mail: servis@klmtec.ba

EU Izjava o sukladnosti dostupna je na stranici: www.msan.hr/dokumentacija/artikala

DATUM SPREJEMA NAPRAVE V SERVIS
DATUM POPRAVILA
DATUM SPREJEMA NAPRAVE V SERVIS
DATUM POPRAVILA
DATUM SPREJEMA NAPRAVE V SERVIS
DATUM POPRAVILA

Centralni servis: **KIM TEC d.o.o., Poslovni centar 96-2, 72250 Vitez**
Tel: 063 690497, Fax: 030/718-897, E-mail: servis@kimtec.ba
Radno vrijeme: pon-pet: 8:30 – 17:00h

Grad	Servis	Adresa	Telefon
Banja Luka	SLOBODA SOD	Milice Stojadinović S.6	065/523-658 051/438-908
Banja Luka	Kod Ivice szr rtv servis	Voždovačka 7	051/301449
Bihać	Digital Durić d.o.o	Kovačevića H2/3	037/222-866 061/144-077
Bihać	Elektronik d.o.o.	Trg Slobode 8	037/222-626,
Doboj	ARIS-ELECTRONIC d.o.o.	Dobojske brigade 27	053/202-112 053/203-433
Gračanica	Dinnet d.o.o.	Kamenica bb	062/346-289
Gradiška	Perić szr s.p. Zdravko Perić	Gradiške brigade bb	051/816-238
Kiseljak	Plazma str	J.B. Jelačića b.b.	030/879-098
Mostar	Maj & Go Elektronik	Ante Starčevića 48A	036/348-281
Prijedor	Tehno-komerc trg.zan.rad.	Voj.Step.Step Br.17.	052/224-444 065/543-921
Tuzla	Spektar	Stupine B6	061/149-284

TË NDERUAR BLERËS!

Faleminderit për blerjen tuaj dhe shpresoj seju do të jenë të kënaqur me përzgjedhjen. Nëse periudha e garancionit është e nevojshme për të riparuar produktin, ju lutem konsultohuni me shitësin Apo me me përonin i cilijua shet produktin tone JU LUTEM LEXONI ME KUJDESPARAPËRDORIMITPRODUKTIT DOKUMENTET TEKNIKE DHE MANUALET CILAT JANË VENDOSUR NË KUTI!

FLETGARANCONI

VIVAX

KS

EMRI PRODUKTU

LLOJI DHE MODELI

PRODHUESI

EMËRTIMI APO EMRI I SHITËSIT

NUMRI SERIAL

VULA: NËNSHKRIMI I PËRSONIT

GARANCI DEKLARATA:

Kjo fletgarancion ju garanton që prodhuesi, nëpërmjet AskTec Ltd, si një importues dhe ofruer i sigurisë në Republikën e Kosovës, një riparim të lirë të njëjtë në përputhje me rregullat e zbatueshme në pajtim me kushtet e përshkruara në këtë fletgarancion

KUSHTET E GARANCONIT:

1. Kjo fletgarancion, negarantohet se ju do të jetë subjekt i kësaj punegarancisë pagabime të mundshme të shkaktuara nga mjeshtëri e profesionalizuar dhe të materialit të dobët. Të gjitha gabimet mund të ndodhin ne do t korrigjohen pa pagesë në një shërbim garancion të autorizuar.
2. **PERIUDHA EGARANCONIT.** Garancioni fillon nga dita e blerjes dhe vazhdon deri 24 muaj.
3. Në rast prishjes produktit do të mbulohet nga ky garancion , zotohemi për të rregulluar njëjtin sa më shpejt të jetë e mundur, dhe jo më vonë se 45 ditë. Nëse produkti nuk mund të riparohet ose nuk riparohet brenda 45 ditëve, ajo do të zëvendësohet.
4. Nëse procedura riparimit zgjat më shumë se 10 ditë, garancioni do të shtvhet për kohëzgjatjen e riparimit.
5. Garancioni është e njohur vetëm me një faturë të shitjes, dhe me kartën e garancionit e cila duhet të plotësohet si duhet dhe duhet të përfshijë datën e shitjes, vula dhe nënshkrimi shitësit.
6. Prodhuesi ofron pjesë servisi në afat prej 7 vjetësh.

GARANCONI NUK MBULON

7. Inspektimit të rregullt, mirëmbajtjenndrrimi i pjesve hargjuese.
8. Rregullim ose ndryshim në përmirësimin e produktit për zbatimin që nuk janë përshkruar në udhëzimet teknike për përdorim, përveç modifikime paraqitura Me pëlqimi AskTec LLC

GARANCONI NUK PRANOHEHET NE KËTO RASTE :

- Nëse një klienti nuk paraqet kartën e saktë garancionit dhe faturë blerje.
- Në qoftë se blerësi nuk përbush udhëzimet mbi përdorimin e produktit.
- Nëse produkti është i hapur, modifikuar ose riparuar nga personi i paautorizuar.
- Nëse dëshimet produktit janë shkaktuar nga forcsë madhore, të tilla si rrufeja, electriciteti në fatkeqësitë e rrejtit elektrike.
- Nëse dëshime shkaktuar dëme nga përdorimi i pavend ose transportit të pahijshme. Nëse defekt është një defekt në sistemin në të cilën produkti është i lidhur.

DATA PRANIMIT PAISJES
SERVIS

DATA RIPARIMIT

DATA PRANIMIT PAISJES
SERVIS

DATA RIPARIMIT

DATA PRANIMIT PAISJES
SERVIS

DATA RIPARIMIT

VIVAX Audio-Video

Kosova Electronic Service Center

Idriz Gllilani Pn. (përballë shk.fill. Xhemail Mustafa) 10 000 Dardani Prishtinë Kosove

Tel: +381 /38/545 5757; +377 /44/545 575; +386/49/545 575

E-mail: nehat@kesc-ks.com

WEB: www.kesc-ks.com -VIVAX audio-video - centralni servis

VIVAX TV, LCD, Plasma

Kosova Electronic Service Center

Emin Duraku Nr.8 10.000 Prishtinë Kosove

Tel: +381 /38/518 408; +377/44/123 466; +386/49/123 466

E-mail: nehat@kesc-ks.com

WEB: www.kesc-ks.com

VIVAX Air Conditioners; White Goods and Small Home appliances

Air Conditioners; Pajisjet shtëpiake , Pajisje të vogla shtëpi

Valentini

Rr.Lidhja e Prizrenit 15/A Prishtinë Kosove

Tel: +381 /38/225 000; +377 /44/168 444; +377/44/238 440; +386/49/800 400

E-mail: valentini.service@hotmail.com

SPOŠTOVANI! Zahvaljujemo se vam za nakup naprave in upamo, da boste s svojo izbiro zadovoljni. Če bo v garancijskem obdobju potrebno popravilo izdelka, vas prosimo, da se posvetujete s pooblaščenim prodajalcem, ki vam je izdelek prodal, ali pa nas pokličite na spodaj navedeno številko oz. nas obiščite na navedenem naslovu. **PROSIMO VAS, DA PRED UPORABO IZDELKA NATANČNO PREBERETE TEHNIČNO DOKUMENTACIJO IN PRILOŽENA NAVODILA!**

GARANCIJSKI LIST

VIVAX SLO

MODEL NAPRAVE

SERIJSKA ŠTEVILKA

DATUM IZROČITVE BLAGA

ŠTEVILKA PRODAJALČEVEGA RAČUNA

PRODAJNO MESTO

PODPIS IN ŽIG PRODAJALCA

GARANCIJSKA IZJAVA

1. S to garancijsko izjavo uvoznik jamči za kakovost izdelka oz. brezhibno delovanje v garancijskem roku, če ga boste uporabljali v skladu z njegovim namenom in priloženimdgai navodili. Proizvajalec izdelka prek ekskluzivnega uvoznika oz. zastopnika ter dajalca garancije v Republiki Sloveniji jamči brezplačno popravilo izdelka v skladu z veljavnimi predpisi in pogoji, opisanimi v tem garancijskem listu. Vse morebitne okvare bodo v garancijskem roku brezplačno odpravljene pri pooblaščenem serviserju.
2. Garancijski rok začne teči z dnem nakupa izdelka in za **Vivax LED TV, Home velike gospodinjske aparate** (pralne stroje, pomivalne stroje, štedilnike in vgradno tehniko) **traja 24 mesecev**, za **Vivax Home manjše gospodinjske aparate** (vključno z mikrovalovnimi pečicami, grelci in radiatorji), **Audio in DVB-T prijavniki, Smart telefoni, Tablice pa 12 mesecev**.
3. V primeru okvare izdelka, ki je predmet te garancije, se zavezujemo, da bomo izdelek popravili v najkrajšem možnem času, najpozneje pa v 45 dneh. Če izdelka ni mogoče popraviti ali pa se ne popravi v 45 dneh, bo zamenjan z novim izdelkom. Garancija za izdelek se podaljša za tisti čas, ko je izdelek v popravilu.
4. Garancija se prizna le ob predložitvi računa nakupa ter tega garancijskega lista, ki mora biti pravilno izpolnjen oziroma mora vsebovati datum prodaje, žig in podpis prodajalca.
5. Čas, v katerem vam uvoznik zagotavlja servis, vzdrževanje, nadomestne dele in prikladne aparate, je vsaj 3 leta po preteku garancijskega roka.
6. Prodajalec ni usposobljen za tehnično presojo glede morebitnih okvar in tako tudi ne more odločiti o zamenjavi izdelka brez mnenja pooblaščenega servisa o okvari.
7. Garancija ne izključuje pravic potrošnika, ki izhajajo iz odgovornosti prodajalca za napake na blagu.
8. Garancija velja samo na območju Republike Slovenije.
9. V skladu s členom 16. ZVPot, garancija ne izključuje pravic potrošnikov iz naslova stvarne napake
10. **GARANCIA NE VKLJUČUJE:** Rednih pregledov, vzdrževanja z menjavo potrošnih delov ob normalni uporabi, prilagajanja ali spreminjanja izdelka z namenom izboljšanja ter uporabe, ki ni opisana v tehničnih navodilih za uporabo, razen, če je za te spremembe uvoznik predhodno dal soglasje.

GARANCIA NE VELJA V PRIMERIH:

11. Če kupec ne predloži pravilno potrjenega garancijskega lista in računa nakupa izdelka.
12. Če kupec ni upošteval navodil za uporabo izdelka.
13. Ob vsakem posegu nepooblaščene osebe ali kakršne koli druge predelave izdelka.
14. V primeru okvar zaradi višje sile: udar strele, električni udar v električnem omrežju, naravne nesreče itd.
15. V primeru okvare zaradi nepravilne uporabe ali nepravilnega transporta.
16. V primeru, ko je do okvare prišlo zaradi napake v omrežju, na katerega je naprava priključena.
17. Izjava EU o skladnosti je na voljo na spletni strani: www.msan.hr/dokumentacijaartikala

Izdelek na trgu EU postavlja:

M SAN GRUPA d.d., Buzinski prilaz 10, 10010 Zagreb-Buzin, Croatia

Tel: +385 1 3654-961, Fax: +385 1 365 4982

e-mail: info@mrservis.hr, prodaja@mrservls.hr, <http://www.vivax.com>

**DATUM SPREJEMA
NAPRAVE V SERVIS**

DATUM POPRAVILA

**DATUM SPREJEMA
NAPRAVE V SERVIS**

DATUM POPRAVILA

**DATUM SPREJEMA
NAPRAVE V SERVIS**

DATUM POPRAVILA

-
- LED TV
 - **Manjši gospodinjski aparati** (vključno z mikrovalovnimi pečicami, grelci in radiatorji)

NTT d.o.o.

Efenkova cesta 61, 3320 VELENJE

Servis: Tel.03 897 39 54, E-mail. servis@ntt.siUred: Tel.03 897 39 50, Fax.03 897 39 51, E-mail. info@ntt.siWeb: <http://www.ntt.si/>**SerVic d.o.o.**

Brnčičeva ulica 5, 1231 LJUBLJANA – Črnuče

Servis: Tel. 01 601 01 50, Mob. 031 340 834

E-mail. info@servic.siWeb: <http://www.servic.si>

-
- **SMART TELEFONI, TABLICE**

NTT d.o.o.

Efenkova cesta 61, 3320 VELENJE

Servis: Tel.03 897 39 54, E-mail. servis@ntt.siUred: Tel.03 897 39 50, Fax.03 897 39 51, E-mail. info@ntt.siWeb: <http://www.ntt.si/>

-
- **Veliki gospodinjski aparati** (pralni stroji, pomivalni stroji, štedilniki in vgradna tehnika)

SerVic d.o.o.

Brnčičeva ulica 5, 1231 LJUBLJANA – Črnuče

Servis: Tel. 01 601 01 50, Mob. 031 340 834

E-mail. info@servic.siWeb: <http://www.servic.si>

**PRODUCT FICHE (EN) / INFORMACIJSKI LIST (HR) / INFORMATIVNI LIST (SRB) /
ИНФОРМАТИВЕН ЛИСТ (МАК) / INFORMACION GUIDE (AL)**

MODEL: FC-31602 WH

A	PRODUCT FICHE	INFORMACIJSKI LIST	
B	Brand	Robna marka	VIVAX
C	Oven Type (Elec. = Electric, Gas = Gas)	Vrsta Pećnice (Elec. = Električna, Gas = Plinska)	Elec.
D	Model Identification	Naziv modela	FC-31602 WH
E	Mass of the appliance (kg)	Masa uređaja (kg)	36.2 kg
F	Number of cavities	Broj prostora za pečenje	1
G	Heat source per cavity (Electric or Gas)	Izvor topline po prostoru za pečenje (Elec. = Električna, Gas = Plinska)	Elec.
H	Volume per cavity (L)	Zapremina po prostoru za pečenje (L)	64
I	Energy consumption $EC_{\text{electric cavity}}$ required to heat a standardised load in a cavity of an electric heated oven during a cycle in conventional mode per cavity (electric final energy) (kWh/cycle)	Potrošnja energije $EC_{\text{električni prostor za pečenje}}$ potrebna za zagrijavanje pri standardnom opterećenju u prostoru za pečenje električne pećnice za vrijeme ciklusa pri uobičajenom načinu rada po prostoru za pečenje (konačna električna energija) (kWh/ciklus)	0,78
J	Energy consumption $EC_{\text{electric cavity}}$ required to heat a standardised load in a cavity of an electric heated oven during a cycle in fan-forced mode per cavity (electric final energy) (kWh/cycle)	Potrošnja energije $EC_{\text{električni prostor za pečenje}}$ potrebna za zagrijavanje pri standardnom opterećenju u prostoru za pečenje električne pećnice za vrijeme ciklusa pri načinu rada s ventilatorom po prostoru za pečenje (konačna električna energija) (kWh/ciklus)	-
K	Energy consumption $EC_{\text{gas cavity}}$ required to heat a standardised load in a gas-fired cavity of an oven during a cycle in conventional mode per cavity (gas final energy) (MJ/cycle kWh/cycle* *1 kWh/cycle = 3,6 MJ/cycle)	Potrošnja energije $EC_{\text{plinski prostor za pečenje}}$ potrebna za zagrijavanje pri standardnom opterećenju u prostoru za pečenje plinske pećnice za vrijeme ciklusa pri načinu rada s ventilatorom po prostoru za pečenje (konačna energija plina) (MJ/ciklus kWh/ciklus* *1 kWh/ciklus = 3,6 MJ/ciklus)	-
L	Energy consumption $EC_{\text{gas cavity}}$ required to heat a standardised load in a gas-fired cavity of an oven during a cycle in fan-forced mode per cavity (gas final energy) (MJ/cycle kWh/cycle)	Potrošnja energije $EC_{\text{plinski prostor za pečenje}}$ potrebna za zagrijavanje pri standardnom opterećenju u prostoru za pečenje plinske pećnice za vrijeme ciklusa pri uobičajenom načinu rada po prostoru za pečenje (konačna energija plina) (MJ/ciklus kWh/ciklus)	-
M	Energy Efficiency Index per cavity EE_{cavity}	Indeks energetske učinkovitost po prostoru za pečenje $EE_{\text{prostor za pečenje}}$	95,4
N	The energy efficiency class of the model for each cavity	Razred energetske učinkovitosti modela za svaki prostor za pečenje	A
O	HOB	PLOČA ZA KUHANJE	
P	Hob Type (Elec.=Electric, Gas, Mix)	Vrsta Ploče za kuhanje (Elec.=Električna, Gas=Plinska, Mix=Kombinirana)	Mix
Q	Number of cooking zones and/or areas	Broj zona i/ili površina za kuhanje	4
R	Heating technology (induction cooking zones and cooking areas, radiant cooking zones, solid plates)	Tehnologija zagrijavanja (Induction = indukcijske zone za kuhanje i površine za kuhanje, Radiant = isijavajuće zone za kuh., Solid = čvrste plohe)	Radiant
S	For circular cooking zones or area: diameter of useful surface area per electric heated cooking zone, rounded to the nearest 5mm (cm) (El.plate1/El.plate2/El.plate3/El.plate4)	Za kružne zone ili površine za kuhanje: promjer iskoristive površine po električnoj zoni za kuhanje, zaokružen na najbližih 5 mm (cm) (El.ploča1/El.ploča2/El.ploča3/El.ploča4)	14,5 cm - - -
T	For non-circular cooking zones or areas: length and width of useful surface area per electric heated cooking zone or area, rounded to the nearest 5 mm (cm)	Za nekrugne zone ili površine za kuhanje: dužina i širina iskoristive površine po električnoj zoni ili površini za kuhanje, zaokružena na najbližih 5 mm. (cm)	-
U	Energy consumption $EC_{\text{electric cooking}}$ Per cooking zone or area calculated per kg (Wh/kg) (El.plate1/El.plate2/El.plate3/El.plate4) *	Potrošnja energije $EC_{\text{kuhanje na električnu energiju}}$ Po zoni ili površini za kuhanje izračunana po kg (Wh/kg) (El.ploča1/El.ploča2/El.ploča3/ El.ploča4) *	187.62 Wh/kg - - -
V	Energy consumption $EC_{\text{electric hob}}$ for electric cooking calculated per kg (Wh/kg) *	Potrošnja energije $EC_{\text{električna ploča za kuhanje}}$ za ploču za kuhanje izračunana po kg (Wh/kg) *	187.62 Wh/kg
Z	Number of gas fired burners	Broj plinskih paljenika	3
X	Energy efficiency per gas burner $EE_{\text{gas burner}}$ ** Gas burner1/Gas burner2/Gas burner3/Gas burner4	Energetska učinkovitost po plinskom paljeniku $EE_{\text{plinski paljenik}}$ ** Plamenik1/Plamenik2/Plamenik3/Plamenik4	- 55.9 58.8 - (<1kW)
Y	Energy efficiency for the gas hob $EE_{\text{gas hob}}$ **	Energetska učinkovitost plinske ploče za kuhanje $EE_{\text{plinska ploča za kuhanje}}$ **	58.6 Wh/kg

**PRODUCT FICHE (EN) / INFORMACIJSKI LIST (HR) / INFORMATIVNI LIST (SRB) /
ИНФОРМАТИВЕН ЛИСТ (МАК) / INFORMACION GUIDE (AL)**

MODEL: FC-31602 BLX

A	PRODUCT FICHE	INFORMACIJSKI LIST	
B	Brand	Robna marka	VIVAX
C	Oven Type (Elec. = Electric, Gas = Gas)	Vrsta Pećnice (Elec. = Električna, Gas = Plinska)	Elec.
D	Model Identification	Naziv modela	FC-31602 BLX
E	Mass of the appliance (kg)	Masa uređaja (kg)	36.2 kg
F	Number of cavities	Broj prostora za pečenje	1
G	Heat source per cavity (Electric or Gas)	Izvor topline po prostoru za pečenje (Elec. = Električna, Gas = Plinska)	Elec.
H	Volume per cavity (L)	Zapremina po prostoru za pečenje (L)	64
I	Energy consumption $EC_{\text{electric cavity}}$ required to heat a standardised load in a cavity of an electric heated oven during a cycle in conventional mode per cavity (electric final energy) (kWh/cycle)	Potrošnja energije $EC_{\text{električni prostor za pečenje}}$ potrebna za zagrijavanje pri standardnom opterećenju u prostoru za pečenje električne pećnice za vrijeme ciklusa pri uobičajenom načinu rada po prostoru za pečenje (konačna električna energija) (kWh/ciklus)	0,78
J	Energy consumption $EC_{\text{electric cavity}}$ required to heat a standardised load in a cavity of an electric heated oven during a cycle in fan-forced mode per cavity (electric final energy) (kWh/cycle)	Potrošnja energije $EC_{\text{električni prostor za pečenje}}$ potrebna za zagrijavanje pri standardnom opterećenju u prostoru za pečenje električne pećnice za vrijeme ciklusa pri načinu rada s ventilatorom po prostoru za pečenje (konačna električna energija) (kWh/ciklus)	-
K	Energy consumption $EC_{\text{gas cavity}}$ required to heat a standardised load in a gas-fired cavity of an oven during a cycle in conventional mode per cavity (gas final energy) (MJ/cycle kWh/cycle* *1 kWh/cycle = 3,6 MJ/cycle)	Potrošnja energije $EC_{\text{plinski prostor za pečenje}}$ potrebna za zagrijavanje pri standardnom opterećenju u prostoru za pečenje plinske pećnice za vrijeme ciklusa pri načinu rada s ventilatorom po prostoru za pečenje (konačna energija plina) (MJ/ciklus kWh/ciklus* *1 kWh/ciklus = 3,6 MJ/ciklus)	-
L	Energy consumption $EC_{\text{gas cavity}}$ required to heat a standardised load in a gas-fired cavity of an oven during a cycle in fan-forced mode per cavity (gas final energy) (MJ/cycle kWh/cycle)	Potrošnja energije $EC_{\text{plinski prostor za pečenje}}$ potrebna za zagrijavanje pri standardnom opterećenju u prostoru za pečenje plinske pećnice za vrijeme ciklusa pri uobičajenom načinu rada po prostoru za pečenje (konačna energija plina) (MJ/ciklus kWh/ciklus)	-
M	Energy Efficiency Index per cavity EEL_{cavity}	Indeks energetske učinkovitost po prostoru za pečenje $EEL_{\text{prostor za pečenje}}$	95,4
N	The energy efficiency class of the model for each cavity	Razred energetske učinkovitosti modela za svaki prostor za pečenje	A
O	HOB	PLOČA ZA KUHANJE	
P	Hob Type (Elec.=Electric, Gas, Mix)	Vrsta Ploče za kuhanje (Elec.=Električna, Gas=Plinska, Mix=Kombinirana)	Mix
Q	Number of cooking zones and/or areas	Broj zona i/ili površina za kuhanje	4
R	Heating technology (induction cooking zones and cooking areas, radiant cooking zones, solid plates)	Tehnologija zagrijavanja (Induction = indukcijske zone za kuhanje i površine za kuhanje, Radiant = isijavajuće zone za kuh., Solid = čvrste plohe)	Radiant
S	For circular cooking zones or area: diameter of useful surface area per electric heated cooking zone, rounded to the nearest 5mm (cm) (El.plate1/El.plate2/El.plate3/El.plate4)	Za kružne zone ili površine za kuhanje: promjer iskoristive površine po električnoj zoni za kuhanje, zaokružen na najbližih 5 mm (cm) (El.ploča1/El.ploča2/El.ploča3/El.ploča4)	14,5 cm - - -
T	For non-circular cooking zones or areas: length and width of useful surface area per electric heated cooking zone or area, rounded to the nearest 5 mm (cm)	Za nekrugne zone ili površine za kuhanje: dužina i širina iskoristive površine po električnoj zoni ili površini za kuhanje, zaokružena na najbližih 5 mm. (cm)	-
U	Energy consumption $EC_{\text{electric cooking}}$ Per cooking zone or area calculated per kg (Wh/kg) (El.plate1/El.plate2/El.plate3/El.plate4) *	Potrošnja energije $EC_{\text{kuhanje na električnu energiju}}$ PO zoni ili površini za kuhanje izračunana po kg (Wh/kg) (El.ploča1/El.ploča2/El.ploča3/ El.ploča4) *	187.62 Wh/kg - - -
V	Energy consumption $EC_{\text{electric hob}}$ for electric cooking calculated per kg (Wh/kg) *	Potrošnja energije $EC_{\text{električna ploča za kuhanje}}$ za ploču za kuhanje izračunana po kg (Wh/kg) *	187.62 Wh/kg
Z	Number of gas fired burners	Broj plinskih paljenika	3
X	Energy efficiency per gas burner $EE_{\text{gas burner}}$ ** Gas burner1/Gas burner2/Gas burner3/Gas burner4	Energetska učinkovitost po plinskom paljeniku $EE_{\text{plinski paljenik}}$ ** Plamenik1/Plamenik2/Plamenik3/Plamenik4	- 55.9 58.8 - (<1kW)
Y	Energy efficiency for the gas hob $EE_{\text{gas hob}}$ **	Energetska učinkovitost plinske ploče za kuhanje $EE_{\text{plinska ploča za kuhanje}}$ **	58.6 Wh/kg

**PRODUCT FICHE (EN) / INFORMACIJSKI LIST (HR) / INFORMATIVNI LIST (SRB) /
ИНФОРМАТИВЕН ЛИСТ (МАК) / INFORMACION GUIDE (AL)**

MODEL: FC-31602 X

A	PRODUCT FICHE	INFORMACIJSKI LIST	
B	Brand	Robna marka	VIVAX
C	Oven Type (Elec. = Electric, Gas = Gas)	Vrsta Pećnice (Elec. = Električna, Gas = Plinska)	Elec.
D	Model Identification	Naziv modela	FC-31602 X
E	Mass of the appliance (kg)	Masa uređaja (kg)	36.2 kg
F	Number of cavities	Broj prostora za pečenje	1
G	Heat source per cavity (Electric or Gas)	Izvor topline po prostoru za pečenje (Elec. = Električna, Gas = Plinska)	Elec.
H	Volume per cavity (L)	Zapremina po prostoru za pečenje (L)	64
I	Energy consumption $EC_{\text{electric cavity}}$ required to heat a standardised load in a cavity of an electric heated oven during a cycle in conventional mode per cavity (electric final energy) (kWh/cycle)	Potrošnja energije $EC_{\text{električni prostor za pečenje}}$ potrebna za zagrijavanje pri standardnom opterećenju u prostoru za pečenje električne pećnice za vrijeme ciklusa pri uobičajenom načinu rada po prostoru za pečenje (konačna električna energija) (kWh/ciklus)	0,78
J	Energy consumption $EC_{\text{electric cavity}}$ required to heat a standardised load in a cavity of an electric heated oven during a cycle in fan-forced mode per cavity (electric final energy) (kWh/cycle)	Potrošnja energije $EC_{\text{električni prostor za pečenje}}$ potrebna za zagrijavanje pri standardnom opterećenju u prostoru za pečenje električne pećnice za vrijeme ciklusa pri načinu rada s ventilatorom po prostoru za pečenje (konačna električna energija) (kWh/ciklus)	0,78
K	Energy consumption $EC_{\text{gas cavity}}$ required to heat a standardised load in a gas-fired cavity of an oven during a cycle in conventional mode per cavity (gas final energy) (MJ/cycle kWh/cycle* *1 kWh/cycle = 3,6 MJ/cycle)	Potrošnja energije $EC_{\text{plinski prostor za pečenje}}$ potrebna za zagrijavanje pri standardnom opterećenju u prostoru za pečenje plinske pećnice za vrijeme ciklusa pri načinu rada s ventilatorom po prostoru za pečenje (konačna energija plina) (MJ/ciklus kWh/ciklus* *1 kWh/ciklus = 3,6 MJ/ciklus)	-
L	Energy consumption $EC_{\text{gas cavity}}$ required to heat a standardised load in a gas-fired cavity of an oven during a cycle in fan-forced mode per cavity (gas final energy) (MJ/cycle kWh/cycle)	Potrošnja energije $EC_{\text{plinski prostor za pečenje}}$ potrebna za zagrijavanje pri standardnom opterećenju u prostoru za pečenje plinske pećnice za vrijeme ciklusa pri uobičajenom načinu rada po prostoru za pečenje (konačna energija plina) (MJ/ciklus kWh/ciklus)	-
M	Energy Efficiency Index per cavity EEL_{cavity}	Indeks energetske učinkovitost po prostoru za pečenje $EEL_{\text{prostor za pečenje}}$	95,9
N	The energy efficiency class of the model for each cavity	Razred energetske učinkovitosti modela za svaki prostor za pečenje	A
O	HOB	PLOČA ZA KUHANJE	
P	Hob Type (Elec.=Electric, Gas, Mix)	Vrsta Ploče za kuhanje (Elec.=Električna, Gas=Plinska, Mix=Kombinirana)	Mix
Q	Number of cooking zones and/or areas	Broj zona i/ili površina za kuhanje	4
R	Heating technology (induction cooking zones and cooking areas, radiant cooking zones, solid plates)	Tehnologija zagrijavanja (Induction = indukcijske zone za kuhanje i površine za kuhanje, Radiant = isijavajuće zone za kuh., Solid = čvrste plohe)	Radiant
S	For circular cooking zones or area: diameter of useful surface area per electric heated cooking zone, rounded to the nearest 5mm (cm) (El.plate1/El.plate2/El.plate3/El.plate4)	Za kružne zone ili površine za kuhanje: promjer iskoristive površine po električnoj zoni za kuhanje, zaokružen na najbližih 5 mm (cm) (El.ploča1/El.ploča2/El.ploča3/El.ploča4)	14,5 cm - - -
T	For non-circular cooking zones or areas: length and width of useful surface area per electric heated cooking zone or area, rounded to the nearest 5 mm (cm)	Za nekrugne zone ili površine za kuhanje: dužina i širina iskoristive površine po električnoj zoni ili površini za kuhanje, zaokružena na najbližih 5 mm. (cm)	-
U	Energy consumption $EC_{\text{electric cooking}}$ Per cooking zone or area calculated per kg (Wh/kg) (El.plate1/El.plate2/El.plate3/El.plate4) *	Potrošnja energije $EC_{\text{kuhanje na električnu energiju}}$ Po zoni ili površini za kuhanje izračunana po kg (Wh/kg) (El.ploča1/El.ploča2/El.ploča3/ El.ploča4) *	187.62 Wh/kg - - -
V	Energy consumption $EC_{\text{electric hob}}$ for electric cooking calculated per kg (Wh/kg) *	Potrošnja energije $EC_{\text{električna ploča za kuhanje}}$ za ploču za kuhanje izračunana po kg (Wh/kg) *	187.62 Wh/kg
Z	Number of gas fired burners	Broj plinskih paljenika	3
X	Energy efficiency per gas burner $EE_{\text{gas burner}}$ ** Gas burner1/Gas burner2/Gas burner3/Gas burner4	Energetska učinkovitost po plinskom paljeniku $EE_{\text{plinski paljenik}}$ ** Plamenik1/Plamenik2/Plamenik3/Plamenik4	- 55.9 58.8 - (<1kW)
Y	Energy efficiency for the gas hob $EE_{\text{gas hob}}$ **	Energetska učinkovitost plinske ploče za kuhanje $EE_{\text{plinska ploča za kuhanje}}$ **	58.6 Wh/kg

**PRODUCT FICHE (EN) / INFORMACIJSKI LIST (HR) / INFORMATIVNI LIST (SRB) /
ИНФОРМАТИВЕН ЛИСТ (МАК) / INFORMACION GUIDE (AL)**

MODEL: FC-31502 WH

A	PRODUCT FICHE	INFORMACIJSKI LIST	
B	Brand	Robna marka	VIVAX
C	Oven Type (Elec. = Electric, Gas = Gas)	Vrsta Pećnice (Elec. = Električna, Gas = Plinska)	Elec.
D	Model Identification	Naziv modela	FC-31502 WH
E	Mass of the appliance (kg)	Masa uređaja (kg)	31 kg
F	Number of cavities	Broj prostora za pečenje	1
G	Heat source per cavity (Electric or Gas)	Izvor topline po prostoru za pečenje (Elec. = Električna, Gas = Plinska)	Elec.
H	Volume per cavity (L)	Zapremina po prostoru za pečenje (L)	52
I	Energy consumption $EC_{\text{electric cavity}}$ required to heat a standardised load in a cavity of an electric heated oven during a cycle in conventional mode per cavity (electric final energy) (kWh/cycle)	Potrošnja energije $EC_{\text{električni prostor za pečenje}}$ potrebna za zagrijavanje pri standardnom opterećenju u prostoru za pečenje električne pećnice za vrijeme ciklusa pri uobičajenom načinu rada po prostoru za pečenje (konačna električna energija) (kWh/ciklus)	0.71
J	Energy consumption $EC_{\text{electric cavity}}$ required to heat a standardised load in a cavity of an electric heated oven during a cycle in fan-forced mode per cavity (electric final energy) (kWh/cycle)	Potrošnja energije $EC_{\text{električni prostor za pečenje}}$ potrebna za zagrijavanje pri standardnom opterećenju u prostoru za pečenje električne pećnice za vrijeme ciklusa pri načinu rada s ventilatorom po prostoru za pečenje (konačna električna energija) (kWh/ciklus)	-
K	Energy consumption $EC_{\text{gas cavity}}$ required to heat a standardised load in a gas-fired cavity of an oven during a cycle in conventional mode per cavity (gas final energy) (MJ/cycle kWh/cycle* *1 kWh/cycle = 3,6 MJ/cycle)	Potrošnja energije $EC_{\text{plinski prostor za pečenje}}$ potrebna za zagrijavanje pri standardnom opterećenju u prostoru za pečenje plinske pećnice za vrijeme ciklusa pri načinu rada s ventilatorom po prostoru za pečenje (konačna energija plina) (MJ/ciklus kWh/ciklus* *1 kWh/ciklus = 3,6 MJ/ciklus)	-
L	Energy consumption $EC_{\text{gas cavity}}$ required to heat a standardised load in a gas-fired cavity of an oven during a cycle in fan-forced mode per cavity (gas final energy) (MJ/cycle kWh/cycle)	Potrošnja energije $EC_{\text{plinski prostor za pečenje}}$ potrebna za zagrijavanje pri standardnom opterećenju u prostoru za pečenje plinske pećnice za vrijeme ciklusa pri uobičajenom načinu rada po prostoru za pečenje (konačna energija plina) (MJ/ciklus kWh/ciklus)	-
M	Energy Efficiency Index per cavity EE_{cavity}	Indeks energetske učinkovitost po prostoru za pečenje $EE_{\text{prostor za pečenje}}$	95,6
N	The energy efficiency class of the model for each cavity	Razred energetske učinkovitosti modela za svaki prostor za pečenje	A
O	HOB	PLOČA ZA KUHANJE	
P	Hob Type (Elec.=Electric, Gas, Mix)	Vrsta Ploče za kuhanje (Elec.=Električna, Gas=Plinska, Mix=Kombinirana)	Mix
Q	Number of cooking zones and/or areas	Broj zona i/ili površina za kuhanje	4
R	Heating technology (induction cooking zones and cooking areas, radiant cooking zones, solid plates)	Tehnologija zagrijavanja (Induction = indukcijske zone za kuhanje i površine za kuhanje, Radiant = isijavajuće zone za kuh., Solid = čvrste plohe)	Radiant
S	For circular cooking zones or area: diameter of useful surface area per electric heated cooking zone, rounded to the nearest 5mm (cm) (El.plate1/El.plate2/El.plate3/El.plate4)	Za kružne zone ili površine za kuhanje: promjer iskoristive površine po električnoj zoni za kuhanje, zaokružen na najbližih 5 mm (cm) (El.ploča1/El.ploča2/El.ploča3/El.ploča4)	14.5 cm - - -
T	For non-circular cooking zones or areas: length and width of useful surface area per electric heated cooking zone or area, rounded to the nearest 5 mm (cm)	Za nekrugne zone ili površine za kuhanje: dužina i širina iskoristive površine po električnoj zoni ili površini za kuhanje, zaokružena na najbližih 5 mm. (cm)	-
U	Energy consumption $EC_{\text{electric cooking}}$ Per cooking zone or area calculated per kg (Wh/kg) (El.plate1/El.plate2/El.plate3/El.plate4) *	Potrošnja energije $EC_{\text{kuhanje na električnu energiju}}$ Po zoni ili površini za kuhanje izračunana po kg (Wh/kg) (El.ploča1/El.ploča2/El.ploča3/ El.ploča4) *	187.62 Wh/kg - - -
V	Energy consumption $EC_{\text{electric hob}}$ for electric cooking calculated per kg (Wh/kg) *	Potrošnja energije $EC_{\text{električna ploča za kuhanje}}$ za ploču za kuhanje izračunana po kg (Wh/kg) *	190.17 Wh/kg
Z	Number of gas fired burners	Broj plinskih paljenika	3
X	Energy efficiency per gas burner $EE_{\text{gas burner}}$ ** Gas burner1/Gas burner2/Gas burner3/Gas burner4	Energetska učinkovitost po plinskom paljeniku $EE_{\text{plinski paljenik}}$ ** Plamenik1/Plamenik2/Plamenik3/Plamenik4	- 55.9 58.8 - (<1kW)
Y	Energy efficiency for the gas hob $EE_{\text{gas hob}}$ **	Energetska učinkovitost plinske ploče za kuhanje $EE_{\text{plinska ploča za kuhanje}}$ **	58.6

**PRODUCT FICHE (EN) / INFORMACIJSKI LIST (HR) / INFORMATIVNI LIST (SRB) /
ИНФОРМАТИВЕН ЛИСТ (МАК) / INFORMACION GUIDE (AL)**

MODEL: FC-22602 WH

A	PRODUCT FICHE	INFORMACIJSKI LIST	
B	Brand	Robna marka	VIVAX
C	Oven Type (Elec. = Electric, Gas = Gas)	Vrsta Pećnice (Elec. = Električna, Gas = Plinska)	Elec.
D	Model Identification	Naziv modela	FC-22602 WH
E	Mass of the appliance (kg)	Masa uređaja (kg)	36.8 kg
F	Number of cavities	Broj prostora za pečenje	1
G	Heat source per cavity (Electric or Gas)	Izvor topline po prostoru za pečenje (Elec. = Električna, Gas = Plinska)	Elec.
H	Volume per cavity (L)	Zapremina po prostoru za pečenje (L)	64
I	Energy consumption $EC_{\text{electric cavity}}$ required to heat a standardised load in a cavity of an electric heated oven during a cycle in conventional mode per cavity (electric final energy) (kWh/cycle)	Potrošnja energije $EC_{\text{električni prostor za pečenje}}$ potrebna za zagrijavanje pri standardnom opterećenju u prostoru za pečenje električne pećnice za vrijeme ciklusa pri uobičajenom načinu rada po prostoru za pečenje (konačna električna energija) (kWh/ciklus)	0,78
J	Energy consumption $EC_{\text{electric cavity}}$ required to heat a standardised load in a cavity of an electric heated oven during a cycle in fan-forced mode per cavity (electric final energy) (kWh/cycle)	Potrošnja energije $EC_{\text{električni prostor za pečenje}}$ potrebna za zagrijavanje pri standardnom opterećenju u prostoru za pečenje električne pećnice za vrijeme ciklusa pri načinu rada s ventilatorom po prostoru za pečenje (konačna električna energija) (kWh/ciklus)	-
K	Energy consumption $EC_{\text{gas cavity}}$ required to heat a standardised load in a gas-fired cavity of an oven during a cycle in conventional mode per cavity (gas final energy) (MJ/cycle kWh/cycle* *1 kWh/cycle = 3,6 MJ/cycle)	Potrošnja energije $EC_{\text{plinski prostor za pečenje}}$ potrebna za zagrijavanje pri standardnom opterećenju u prostoru za pečenje plinske pećnice za vrijeme ciklusa pri načinu rada s ventilatorom po prostoru za pečenje (konačna energija plina) (MJ/ciklus kWh/ciklus* *1 kWh/ciklus = 3,6 MJ/ciklus)	-
L	Energy consumption $EC_{\text{gas cavity}}$ required to heat a standardised load in a gas-fired cavity of an oven during a cycle in fan-forced mode per cavity (gas final energy) (MJ/cycle kWh/cycle)	Potrošnja energije $EC_{\text{plinski prostor za pečenje}}$ potrebna za zagrijavanje pri standardnom opterećenju u prostoru za pečenje plinske pećnice za vrijeme ciklusa pri uobičajenom načinu rada po prostoru za pečenje (konačna energija plina) (MJ/ciklus kWh/ciklus)	-
M	Energy Efficiency Index per cavity EE_{cavity}	Indeks energetske učinkovitost po prostoru za pečenje $EE_{\text{prostor za pečenje}}$	95,9
N	The energy efficiency class of the model for each cavity	Razred energetske učinkovitosti modela za svaki prostor za pečenje	A
O	HOB	PLOČA ZA KUHANJE	
P	Hob Type (Elec.=Electric, Gas, Mix)	Vrsta Ploče za kuhanje (Elec.=Električna, Gas=Plinska, Mix=Kombinirana)	Mix
Q	Number of cooking zones and/or areas	Broj zona i/ili površina za kuhanje	4
R	Heating technology (induction cooking zones and cooking areas, radiant cooking zones, solid plates)	Tehnologija zagrijavanja (Induction = indukcijske zone za kuhanje i površine za kuhanje, Radiant = isijavajuće zone za kuh., Solid = čvrste plohe)	Radiant
S	For circular cooking zones or area: diameter of useful surface area per electric heated cooking zone, rounded to the nearest 5mm (cm) (El.plate1/El.plate2/El.plate3/El.plate4)	Za kružne zone ili površine za kuhanje: promjer iskoristive površine po električnoj zoni za kuhanje, zaokružen na najbližih 5 mm (cm) (El.ploča1/El.ploča2/El.ploča3/El.ploča4)	14,5 cm 18,0 cm - -
T	For non-circular cooking zones or areas: length and width of useful surface area per electric heated cooking zone or area, rounded to the nearest 5 mm (cm)	Za nekrugne zone ili površine za kuhanje: dužina i širina iskoristive površine po električnoj zoni ili površini za kuhanje, zaokružena na najbližih 5 mm. (cm)	-
U	Energy consumption $EC_{\text{electric cooking}}$ Per cooking zone or area calculated per kg (Wh/kg) (El.plate1/El.plate2/El.plate3/El.plate4) *	Potrošnja energije $EC_{\text{kuhanje na električnu energiju}}$ Po zoni ili površini za kuhanje izračunana po kg (Wh/kg) (El.ploča1/El.ploča2/El.ploča3/ El.ploča4) *	187.62 Wh/kg 192.71 Wh/kg - -
V	Energy consumption $EC_{\text{electric hob}}$ for electric cooking calculated per kg (Wh/kg) *	Potrošnja energije $EC_{\text{električna ploča za kuhanje}}$ za ploču za kuhanje izračunana po kg (Wh/kg) *	190.17 Wh/kg
Z	Number of gas fired burners	Broj plinskih paljenika	2
X	Energy efficiency per gas burner $EE_{\text{gas burner}}$ ** Gas burner1/Gas burner2/Gas burner3/Gas burner4	Energetska učinkovitost po plinskom paljeniku $EE_{\text{plinski paljenik}}$ ** Plamenik1/Plamenik2/Plamenik3/Plamenik4	- - 55.9 - (<1kW)
Y	Energy efficiency for the gas hob $EE_{\text{gas hob}}$ **	Energetska učinkovitost plinske ploče za kuhanje $EE_{\text{plinska ploča za kuhanje}}$ **	58.6 Wh/kg

**PRODUCT FICHE (EN) / INFORMACIJSKI LIST (HR) / INFORMATIVNI LIST (SRB) /
ИНФОРМАТИВЕН ЛИСТ (МАК) / INFORMACION GUIDE (AL)**

MODEL: FC-22502 WH

A	PRODUCT FICHE	INFORMACIJSKI LIST	
B	Brand	Robna marka	VIVAX
C	Oven Type (Elec. = Electric, Gas = Gas)	Vrsta Pećnice (Elec. = Električna, Gas = Plinska)	Elec.
D	Model Identification	Naziv modela	FC-22502 WH
E	Mass of the appliance (kg)	Masa uređaja (kg)	31.8 kg
F	Number of cavities	Broj prostora za pečenje	1
G	Heat source per cavity (Electric or Gas)	Izvor topline po prostoru za pečenje (Elec. = Električna, Gas = Plinska)	Elec.
H	Volume per cavity (L)	Zapremina po prostoru za pečenje (L)	52
I	Energy consumption $EC_{\text{electric cavity}}$ required to heat a standardised load in a cavity of an electric heated oven during a cycle in conventional mode per cavity (electric final energy) (kWh/cycle)	Potrošnja energije $EC_{\text{električni prostor za pečenje}}$ potrebna za zagrijavanje pri standardnom opterećenju u prostoru za pečenje električne pećnice za vrijeme ciklusa pri uobičajenom načinu rada po prostoru za pečenje (konačna električna energija) (kWh/ciklus)	0.71
J	Energy consumption $EC_{\text{electric cavity}}$ required to heat a standardised load in a cavity of an electric heated oven during a cycle in fan-forced mode per cavity (electric final energy) (kWh/cycle)	Potrošnja energije $EC_{\text{električni prostor za pečenje}}$ potrebna za zagrijavanje pri standardnom opterećenju u prostoru za pečenje električne pećnice za vrijeme ciklusa pri načinu rada s ventilatorom po prostoru za pečenje (konačna električna energija) (kWh/ciklus)	-
K	Energy consumption $EC_{\text{gas cavity}}$ required to heat a standardised load in a gas-fired cavity of an oven during a cycle in conventional mode per cavity (gas final energy) (MJ/cycle kWh/cycle* *1 kWh/cycle = 3,6 MJ/cycle)	Potrošnja energije $EC_{\text{plinski prostor za pečenje}}$ potrebna za zagrijavanje pri standardnom opterećenju u prostoru za pečenje plinske pećnice za vrijeme ciklusa pri načinu rada s ventilatorom po prostoru za pečenje (konačna energija plina) (MJ/ciklus kWh/ciklus* *1 kWh/ciklus = 3,6 MJ/ciklus)	-
L	Energy consumption $EC_{\text{gas cavity}}$ required to heat a standardised load in a gas-fired cavity of an oven during a cycle in fan-forced mode per cavity (gas final energy) (MJ/cycle kWh/cycle)	Potrošnja energije $EC_{\text{plinski prostor za pečenje}}$ potrebna za zagrijavanje pri standardnom opterećenju u prostoru za pečenje plinske pećnice za vrijeme ciklusa pri uobičajenom načinu rada po prostoru za pečenje (konačna energija plina) (MJ/ciklus kWh/ciklus)	-
M	Energy Efficiency Index per cavity EEL_{cavity}	Indeks energetske učinkovitost po prostoru za pečenje $EEL_{\text{prostor za pečenje}}$	95.6
N	The energy efficiency class of the model for each cavity	Razred energetske učinkovitosti modela za svaki prostor za pečenje	A
O	HOB	PLOČA ZA KUHANJE	
P	Hob Type (Elec.=Electric, Gas, Mix)	Vrsta Ploče za kuhanje (Elec.=Električna, Gas=Plinska, Mix=Kombinirana)	Mix
Q	Number of cooking zones and/or areas	Broj zona i/ili površina za kuhanje	4
R	Heating technology (induction cooking zones and cooking areas, radiant cooking zones, solid plates)	Tehnologija zagrijavanja (Induction = indukcijske zone za kuhanje i površine za kuhanje, Radiant = isijavajuće zone za kuh., Solid = čvrste plohe)	Radiant
S	For circular cooking zones or area: diameter of useful surface area per electric heated cooking zone, rounded to the nearest 5mm (cm) (El.plate1/El.plate2/El.plate3/El.plate4)	Za kružne zone ili površine za kuhanje: promjer iskoristive površine po električnoj zoni za kuhanje, zaokružen na najbližih 5 mm (cm) (El.ploča1/El.ploča2/El.ploča3/El.ploča4)	14.5 cm 18.0 cm - -
T	For non-circular cooking zones or areas: length and width of useful surface area per electric heated cooking zone or area, rounded to the nearest 5 mm (cm)	Za nekrugne zone ili površine za kuhanje: dužina i širina iskoristive površine po električnoj zoni ili površini za kuhanje, zaokružena na najbližih 5 mm. (cm)	-
U	Energy consumption $EC_{\text{electric cooking}}$ Per cooking zone or area calculated per kg (Wh/kg) (El.plate1/El.plate2/El.plate3/El.plate4) *	Potrošnja energije $EC_{\text{kuhanje na električnu energiju}}$ Po zoni ili površini za kuhanje izračunana po kg (Wh/kg) (El.ploča1/El.ploča2/El.ploča3/ El.ploča4) *	187.62 Wh/kg 192.71 Wh/kg - -
V	Energy consumption $EC_{\text{electric hob}}$ for electric cooking calculated per kg (Wh/kg) *	Potrošnja energije $EC_{\text{električna ploča za kuhanje}}$ za ploču za kuhanje izračunana po kg (Wh/kg) *	190.17 Wh/kg
Z	Number of gas fired burners	Broj plinskih paljenika	2
X	Energy efficiency per gas burner $EE_{\text{gas burner}}$ ** Gas burner1/Gas burner2/Gas burner3/Gas burner4	Energetska učinkovitost po plinskom paljeniku $EE_{\text{plinski paljenik}}$ ** Plamenik1/Plamenik2/Plamenik3/Plamenik4	- - 55.9 - (<1kW)
Y	Energy efficiency for the gas hob $EE_{\text{gas hob}}$ **	Energetska učinkovitost plinske ploče za kuhanje $EE_{\text{plinska ploča za kuhanje}}$ **	58.6

**PRODUCT FICHE (EN) / INFORMACIJSKI LIST (HR) / INFORMATIVNI LIST (SRB) /
ИНФОРМАТИВЕН ЛИСТ (МАК) / INFORMACION GUIDE (AL)**

MODEL: FC-04602 WH

A	PRODUCT FICHE	INFORMACIJSKI LIST	
B	Brand	Robna marka	VIVAX
C	Oven Type (Elec. = Electric, Gas = Gas)	Vrsta Pećnice (Elec. = Električna, Gas = Plinska)	Elec.
D	Model Identification	Naziv modela	FC-04602 WH
E	Mass of the appliance (kg)	Masa uređaja (kg)	37.4 kg
F	Number of cavities	Broj prostora za pečenje	1
G	Heat source per cavity (Electric or Gas)	Izvor topline po prostoru za pečenje (Elec. = Električna, Gas = Plinska)	Elec.
H	Volume per cavity (L)	Zapremina po prostoru za pečenje (L)	64
I	Energy consumption $EC_{\text{electric cavity}}$ required to heat a standardised load in a cavity of an electric heated oven during a cycle in conventional mode per cavity (electric final energy) (kWh/cycle)	Potrošnja energije $EC_{\text{električni prostor za pečenje}}$ potrebna za zagrijavanje pri standardnom opterećenju u prostoru za pečenje električne pećnice za vrijeme ciklusa pri uobičajenom načinu rada po prostoru za pečenje (konačna električna energija) (kWh/ciklus)	0,78
J	Energy consumption $EC_{\text{electric cavity}}$ required to heat a standardised load in a cavity of an electric heated oven during a cycle in fan-forced mode per cavity (electric final energy) (kWh/cycle)	Potrošnja energije $EC_{\text{električni prostor za pečenje}}$ potrebna za zagrijavanje pri standardnom opterećenju u prostoru za pečenje električne pećnice za vrijeme ciklusa pri načinu rada s ventilatorom po prostoru za pečenje (konačna električna energija) (kWh/ciklus)	-
K	Energy consumption $EC_{\text{gas cavity}}$ required to heat a standardised load in a gas-fired cavity of an oven during a cycle in conventional mode per cavity (gas final energy) (MJ/cycle kWh/cycle* *1 kWh/cycle = 3,6 MJ/cycle)	Potrošnja energije $EC_{\text{plinski prostor za pečenje}}$ potrebna za zagrijavanje pri standardnom opterećenju u prostoru za pečenje plinske pećnice za vrijeme ciklusa pri načinu rada s ventilatorom po prostoru za pečenje (konačna energija plina) (MJ/ciklus kWh/ciklus* *1 kWh/ciklus = 3,6 MJ/ciklus)	-
L	Energy consumption $EC_{\text{gas cavity}}$ required to heat a standardised load in a gas-fired cavity of an oven during a cycle in fan-forced mode per cavity (gas final energy) (MJ/cycle kWh/cycle)	Potrošnja energije $EC_{\text{plinski prostor za pečenje}}$ potrebna za zagrijavanje pri standardnom opterećenju u prostoru za pečenje plinske pećnice za vrijeme ciklusa pri uobičajenom načinu rada po prostoru za pečenje (konačna energija plina) (MJ/ciklus kWh/ciklus)	-
M	Energy Efficiency Index per cavity EE_{cavity}	Indeks energetske učinkovitost po prostoru za pečenje $EE_{\text{prostor za pečenje}}$	95,4
N	The energy efficiency class of the model for each cavity	Razred energetske učinkovitosti modela za svaki prostor za pečenje	A
O	HOB	PLOČA ZA KUHANJE	
P	Hob Type (Elec.=Electric, Gas, Mix)	Vrsta Ploče za kuhanje (Elec.=Električna, Gas=Plinska, Mix=Kombinirana)	Elec.
Q	Number of cooking zones and/or areas	Broj zona i/ili površina za kuhanje	4
R	Heating technology (induction cooking zones and cooking areas, radiant cooking zones, solid plates)	Tehnologija zagrijavanja (Induction = indukcijske zone za kuhanje i površine za kuhanje, Radiant = isijavajuće zone za kuh., Solid = čvrste plohe)	Radiant
S	For circular cooking zones or area: diameter of useful surface area per electric heated cooking zone, rounded to the nearest 5mm (cm) (El.plate1/El.plate2/El.plate3/El.plate4)	Za kružne zone ili površine za kuhanje: promjer iskoristive površine po električnoj zoni za kuhanje, zaokružen na najbližih 5 mm (cm) (El.ploča1/El.ploča2/El.ploča3/El.ploča4)	14,5 cm 18,0 cm 14,5 cm 18,0 cm
T	For non-circular cooking zones or areas: length and width of useful surface area per electric heated cooking zone or area, rounded to the nearest 5 mm (cm)	Za nekrugne zone ili površine za kuhanje: dužina i širina iskoristive površine po električnoj zoni ili površini za kuhanje, zaokružena na najbližih 5 mm. (cm)	-
U	Energy consumption $EC_{\text{electric cooking}}$ Per cooking zone or area calculated per kg (Wh/kg) (El.plate1/El.plate2/El.plate3/El.plate4) *	Potrošnja energije $EC_{\text{kuhanje na električnu energiju}}$ Po zoni ili površini za kuhanje izračunana po kg (Wh/kg) (El.ploča1/El.ploča2/El.ploča3/ El.ploča4) *	187.62 Wh/kg 192.71 Wh/kg 187.62 Wh/kg 192.71 Wh/kg
V	Energy consumption $EC_{\text{electric hob}}$ for electric cooking calculated per kg (Wh/kg) *	Potrošnja energije $EC_{\text{električna ploča za kuhanje}}$ za ploču za kuhanje izračunana po kg (Wh/kg) *	190.17 Wh/kg
Z	Number of gas fired burners	Broj plinskih paljenika	0
X	Energy efficiency per gas burner $EE_{\text{gas burner}}$ ** Gas burner1/Gas burner2/Gas burner3/Gas burner4	Energetska učinkovitost po plinskom paljeniku $EE_{\text{plinski paljenik}}$ ** Plamenik1/Plamenik2/Plamenik3/Plamenik4	- - - -
Y	Energy efficiency for the gas hob $EE_{\text{gas hob}}$ **	Energetska učinkovitost plinske ploče za kuhanje $EE_{\text{plinska ploča za kuhanje}}$ **	-

**PRODUCT FICHE (EN) / INFORMACIJSKI LIST (HR) / INFORMATIVNI LIST (SRB) /
ИНФОРМАТИВЕН ЛИСТ (МАК) / INFORMACION GUIDE (AL)**

MODEL: FC-04502 WH

A	PRODUCT FICHE	INFORMACIJSKI LIST	
B	Brand	Robna marka	VIVAX
C	Oven Type (Elec. = Electric, Gas = Gas)	Vrsta Pećnice (Elec. = Električna, Gas = Plinska)	Elec.
D	Model Identification	Naziv modela	FC-04502 WH
E	Mass of the appliance (kg)	Masa uređaja (kg)	32.8 kg
F	Number of cavities	Broj prostora za pečenje	1
G	Heat source per cavity (Electric or Gas)	Izvor topline po prostoru za pečenje (Elec. = Električna, Gas = Plinska)	Elec.
H	Volume per cavity (L)	Zapremina po prostoru za pečenje (L)	52
I	Energy consumption $EC_{\text{electric cavity}}$ required to heat a standardised load in a cavity of an electric heated oven during a cycle in conventional mode per cavity (electric final energy) (kWh/cycle)	Potrošnja energije $EC_{\text{električni prostor za pečenje}}$ potrebna za zagrijavanje pri standardnom opterećenju u prostoru za pečenje električne pećnice za vrijeme ciklusa pri uobičajenom načinu rada po prostoru za pečenje (konačna električna energija) (kWh/ciklus)	0.71
J	Energy consumption $EC_{\text{electric cavity}}$ required to heat a standardised load in a cavity of an electric heated oven during a cycle in fan-forced mode per cavity (electric final energy) (kWh/cycle)	Potrošnja energije $EC_{\text{električni prostor za pečenje}}$ potrebna za zagrijavanje pri standardnom opterećenju u prostoru za pečenje električne pećnice za vrijeme ciklusa pri načinu rada s ventilatorom po prostoru za pečenje (konačna električna energija) (kWh/ciklus)	-
K	Energy consumption $EC_{\text{gas cavity}}$ required to heat a standardised load in a gas-fired cavity of an oven during a cycle in conventional mode per cavity (gas final energy) (MJ/cycle kWh/cycle* *1 kWh/cycle = 3,6 MJ/cycle)	Potrošnja energije $EC_{\text{plinski prostor za pečenje}}$ potrebna za zagrijavanje pri standardnom opterećenju u prostoru za pečenje plinske pećnice za vrijeme ciklusa pri načinu rada s ventilatorom po prostoru za pečenje (konačna energija plina) (MJ/ciklus kWh/ciklus* *1 kWh/ciklus = 3,6 MJ/ciklus)	-
L	Energy consumption $EC_{\text{gas cavity}}$ required to heat a standardised load in a gas-fired cavity of an oven during a cycle in fan-forced mode per cavity (gas final energy) (MJ/cycle kWh/cycle)	Potrošnja energije $EC_{\text{plinski prostor za pečenje}}$ potrebna za zagrijavanje pri standardnom opterećenju u prostoru za pečenje plinske pećnice za vrijeme ciklusa pri uobičajenom načinu rada po prostoru za pečenje (konačna energija plina) (MJ/ciklus kWh/ciklus)	-
M	Energy Efficiency Index per cavity EEI_{cavity}	Indeks energetske učinkovitost po prostoru za pečenje $EEI_{\text{prostor za pečenje}}$	95.6
N	The energy efficiency class of the model for each cavity	Razred energetske učinkovitosti modela za svaki prostor za pečenje	A
O	HOB	PLOČA ZA KUHANJE	
P	Hob Type (Elec.=Electric, Gas, Mix)	Vrsta Ploče za kuhanje (Elec.=Električna, Gas=Plinska, Mix=Kombinirana)	Mix
Q	Number of cooking zones and/or areas	Broj zona i/ili površina za kuhanje	4
R	Heating technology (induction cooking zones and cooking areas, radiant cooking zones, solid plates)	Tehnologija zagrijavanja (Induction = indukcijske zone za kuhanje i površine za kuhanje, Radiant = isijavajuće zone za kuh., Solid = čvrste plohe)	Radiant
S	For circular cooking zones or area: diameter of useful surface area per electric heated cooking zone, rounded to the nearest 5mm (cm) (El.plate1/El.plate2/El.plate3/El.plate4)	Za kružne zone ili površine za kuhanje: promjer iskoristive površine po električnoj zoni za kuhanje, zaokružen na najbližih 5 mm (cm) (El.ploča1/El.ploča2/El.ploča3/El.ploča4)	14.5 cm 18.0 cm 14.5 cm 18.0 cm
T	For non-circular cooking zones or areas: length and width of useful surface area per electric heated cooking zone or area, rounded to the nearest 5 mm (cm)	Za nekrugne zone ili površine za kuhanje: dužina i širina iskoristive površine po električnoj zoni ili površini za kuhanje, zaokružena na najbližih 5 mm. (cm)	-
U	Energy consumption $EC_{\text{electric cooking}}$ Per cooking zone or area calculated per kg (Wh/kg) (El.plate1/El.plate2/El.plate3/El.plate4) *	Potrošnja energije $EC_{\text{kuhanje na električnu energiju}}$ Po zoni ili površini za kuhanje izračunana po kg (Wh/kg) (El.ploča1/El.ploča2/El.ploča3/ El.ploča4) *	187.62 Wh/kg 192.71 Wh/kg 187.62 Wh/kg 192.71 Wh/kg
V	Energy consumption $EC_{\text{electric hob}}$ for electric cooking calculated per kg (Wh/kg) *	Potrošnja energije $EC_{\text{električna ploča za kuhanje}}$ za ploču za kuhanje izračunana po kg (Wh/kg) *	190.17 Wh/kg
Z	Number of gas fired burners	Broj plinskih palenika	0
X	Energy efficiency per gas burner $EE_{\text{gas burner}}$ ** Gas burner1/Gas burner2/Gas burner3/Gas burner4	Energetska učinkovitost po plinskom paleniku $EE_{\text{plinski palenik}}$ ** Plamenik1/Plamenik2/Plamenik3/Plamenik4	- - - -
Y	Energy efficiency for the gas hob $EE_{\text{gas hob}}$ **	Energetska učinkovitost plinske ploče za kuhanje $EE_{\text{plinska ploča za kuhanje}}$ **	-

	Srpski	Македонски	Shqiptar
A	Informativni list	Информативен лист	Informacion guide
B	Robna marka	Комерцијална марка	Markë
C	Vrsta rerne (Elec. = Električna, Gas = Plinska)	Врста на рерна (Elec.=Електрична, Gas=Плинска)	Loji i furrës (Elec. = elektrike, Gas = me gaz)
D	Naziv modela	Модел	Loji i pajisjes
E	Masa uređaja (kg)	Маса на уредот (кг)	Pesha e pajisjes (kg)
F	Broj prostora za pečenje	Број на просторот за печење	Numri i hapësirave për pjekje
G	Izvor toplote po prostoru za pečenje (Elec. = Električna, Gas = Plinska)	Извор на топлина во простор за печење (Elec.=Електрична, Gas=Плинска)	Burimi i nxehtesise ne hapësiren për pjekje (Elec. = elektrike, Gas = me gaz)
H	Volumen po prostoru za pečenje (L)	Запремина во простор за печење (Л)	Vëllimi i hapësirës për pjekje
I	Potrošnja energije EC električni prostor za pečenje potrebna za zagrevanje pri standardnom opterećenju u prostoru za pečenje električne rerne za vreme ciklusa pri uobičajenom načinu rada po prostoru za pečenje (konačna električna energija) (kWh/ciklus)	Потрошувачка на енергија EC електричен простор за печење потребна за загревање при стандардно оптеретување во просторот за печење на електричната рерна за време на циклусот при вообичаен начин на работа во просторот за печење (количина електрична енергија) (kWh/циклус)	Konsumi i energjisë elektrike EC sipërfaqja e pjekjes me numri e nevojshme për ngrohje në një ngarkesë standarde në hapësiren për pjekje të furrës elektrike gjatë një cikli në mënyrë normale, hapësira për pjekje (energija elektrike finale) (kWh/ciklus)
J	Potrošnja energije EC električni prostor za pečenje potrebna za zagrevanje pri standardnom opterećenju u prostoru za pečenje električne rerne za vreme ciklusa pri načinu rada s ventilatorom po prostoru za pečenje (konačna električna energija) (kWh/ciklus)	Потрошувачка на енергија EC електричен простор за печење потребна за загревање при стандардно оптеретување во просторот за печење на електричната рерна за време на циклусот при начин на работа со вентилаторво просторот за печење (количина електрична енергија) (kWh/циклус)	Konsumi i energjisë elektrike EC sipërfaqja elektrike për pjekje e nevojshme për ngrohje në një ngarkesë standarde në hapësiren për pjekje të furrës elektrike gjatë një cikli në me ventilator, hapësira për pjekje (energija elektrike finale) (kWh/ciklus)
K	Potrošnja energije EC plinski prostor za pečenje potrebna za zagrevanje pri standardnom opterećenju u prostoru za pečenje plinske rerne za vreme ciklusa pri načinu rada s ventilatorom po prostoru za pečenje (konačna energija plina) (MJ/ciklus kWh/ciklus * 1 kWh/ciklus = 3,6 MJ/ciklus)	Потрошувачка на енергија EC плински простор за печење потребна за загревање при стандардни оптеретувања во простор за печење на плинската рерна за време на циклусот при начин на работа со вентилатор (количина на плинска енергија) (MJ/циклус**1kWh/циклус=3,6MJ/циклус)	Konsumi i energjisë elektrike EC sipërfaqja e pjekjes me gas e nevojshme për ngrohje në një ngarkesë standarde në hapësiren për pjekje të furrës me gas gjatë një cikli në me ventilator, hapësira për pjekje (energija finale e gasit) (MJ/ciklus kWh/ciklus * 1 kWh/ciklus = 3,6 MJ/ciklus)
L	Potrošnja energije EC plinski prostor za pečenje potrebna za zagrevanje pri standardnom opterećenju u prostoru za pečenje plinske rerne za vreme ciklusa pri uobičajenom načinu rada po prostoru za pečenje (konačna energija plina) (MJ/ciklus kWh/ciklus)	Потрошувачка на енергија EC плински простор за печење потребна за загревање при стандардни оптеретувања во простор за печење на плинската рерна за време на циклусот при вообичаен начин на работа (количина енергија на плин) (MJ/циклус kWh/циклус)	Konsumi i energjisë elektrike EC sipërfaqja e pjekjes me gas e nevojshme për ngrohje në një ngarkesë standarde në hapësiren për pjekje të furrës me gas gjatë një cikli në mënyrë normale, hapësira për pjekje (energija finale e gasit) (MJ/ciklus kWh/ciklus * 1 kWh/ciklus = 3,6 MJ/ciklus)
M	Indeks energetske efikasnosti po prostoru za pečenje EEl prostor za pečenje	Индекс на енергетска ефикасност во просторот за печење EEl простор за печење	Indeksi i efikasitetit të energjisë në hapësirënpër pjekje EEl hapësira për pjekje
N	Razred energetske efikasnosti modela za svaki prostor za pečenje	Модели за енергетска ефикасност за секоја област за печење	Modelet e efikasitetit të energjisë për çdo zonë për pjekje
O	ПЛОЧА ЗА КУВАНЈЕ	ПЛОЧА ЗА ГОТВЕЊЕ	ПЛАКА ПËR ZIERJE
P	Vrsta ploče za kuvanje (Elec.=Električna, Gas=Plinska, Mix=Kombinovana)	Врста на плоча за готвење (Електромагнетни. = Електрични, gas = gas, Микс = Комбинираната)	Loji i plakës për zierje (Elec. = Elektrike, Gas = Gas, Mix = kombinuar)
Q	Broj zoni i/ili površina za kuvanje	Број на зони и/или површини за готвење	Numri i zonave dhe/ose sipërfaqeve për zierje
R	Tehnologija zagrevanja (Induction = indukcijske zone za kuvanje i površine za kuvanje, Radiant = isijavajuće zone za kuvanje, Solid = tvrde plohe)	Технологија на загревање (Induction = на индукцијската зона на готвење , Radiant = зона на готвење)	Teknologjia e ngrohjes (Induction = induksioni i zonës për zierje dhe sipërfaqja e pllakit, Radiant = zonat rezatuese për zierje, Solid = gatim e ngurta)
S	Za kružne zone ili površine za kuvanje: promer iskoristive površine po električnoj zoni za kuvanje, zaokružen na najbližih 5 mm (cm). (El.ploča1/El.ploča2/El.ploča3/El.ploča4)	За кружна зона или површина во електрична зона за готвење заокружен на најблизите 5 мм (цм). (El.Панел1/El.Панел2/El.Панел3/El.Панел4)	Për zonat rrethore ose sipërfaqet për zierje: diametri i hapësirës së përdorshme për zonë elektrike të zierjes, përafërsisht 5 mm (Panel elektrike1/elektrike2/elektrike3/elektrike4)
T	Za nekrūzne zone ili površine za kuvanje: dužina i širina iskoristive površine po električnoj zoni ili površini za kuvanje, zaokružena na najbližih 5 mm (cm).	За неокругли зони или површини за готвење , должина и ширина на искористлива површина во електрична зона или површина за готвење, заокружена на најблизи 5мм (цм).	Për zonat apo siperfaqet jo rrethore për zierje: gjatësia dhe gjërsësia e sipërfaqes së shfrytëzueshme të zonës elektrike apo sipërfaqes për gatim, përafërsisht 5 mm (cm)
U	Potrošnja energije EC kuvanje na električnu energiju po zoni ili površini za kuvanje: izračunana po kg (Wh/kg) * (El.ploča1/El.ploča2/El.ploča3/El.ploča4)	Потрошувачка на енергија EC gotveње на електрична енергија по зони или површини за готвење израчуната по kg (Wh/kg) * (El.Панел1/El.Панел2/El.Панел3/El.Панел4)	Konsumi i energjisë elektrike EC zierje me energji elektrik për zonë apo sipërfaqe për zierje e logarititur për kg (Wh/kg) * (elektrike1/elektrike2/elektrike3/elektrike4) *
V	Potrošnja energije EC električna ploča za kuvanje za ploču za kuvanje izračunana po kg (Wh/kg) *	Потрошувачка на енергија EC електрична енергија за плочи за готвење израчуната по kg(Wh/kg) *	Konsumi i energjisë elektrike EC plaka elektrike për zierje për plaka për zierje e logarititur për kg (Wh/kg) *
Z	Broj plinskih gorionika	Број на плински горачи	Numri i burners gazit
X	Energetska efikasnost po plinskom gorioniku EG plinski gorionik ** Gorionik1/Gorionik2/Gorionik3/Gorionik4	Енергетска ефикасност на горилникот EG горилникот ** горилникот1/горилникот2/горилникот3/горилникот4	Efikasitetin e energjisë e ndezjes gazit EG plaka gazit ** Aparat për djegie1/Aparat për djegie2/Aparat për djegie3/Aparat për djegie4
Y	Energetska efikasnost plinske ploče za kuvanje EG plinska ploča za kuvanje **	Гас плашило за енергетска ефикасност EG гас плашило **	Vitore gazit efikasitetit të energjisë EG vitore gazit **

* For Electric Hob only / Samo za električnu ploču / Само електрични панел / Për Electric Plaka vetëm

** For Gas-fired Hob only / Samo za plinsku ploču / Само за гас панел / Për Gas-shkarkuar kunj vetëm

	Slovenščina	Polski	Български
A	PODATKOVNA KARTICA	KARTE PRODUKTU	Продуктов фиш
B	Robna marka	Комерцијална марка	Име на марката
C	Vrsta pečiце (Elec. = Električna, Gas = Plin)	Тип peќарnika (Elec.=Elektryczny, Gas=Gaz)	Вид на фурната (Elec.=Електрички, Gas=газ)
D	Oznaka modela	Идентификатор modelu	Код за распознавање на моделa
E	Masa aparata (kg)	Masa urzъdzenia (kg)	Маса на уреда (kg)
F	Število prostorov za peќo	Liczba komór	Брой на затворените отделения
G	Vir toplote za vsak prostor za peќo (Elec. = Električna, Gas = Plin)	Zrъdlo energii dla kaќdeј komory (energia elektryczna lub gaz (Elec.=Elekt., Gas=Gaz))	Енергосител за vsако затворено отделение (Elec. = електроенергия, Gas = газ)
H	Prostorina vsrаnаgа prostora za peќo	Objętość dla kaќdeј komory (l)	Обем за vsако затворено отделение
I	Poraba energije (električna energija) EC ^{električni prostor za peќo} ki je potrebna za segrevanje standardizirane vsebine v prostoru za peќo električno segrevane pečiце v ciklu v običajnem načinu za vsak prostor za peќo (končna električna energija) (kWh/cikel)	Zużycie energii (elektrycznej) EC ^{electric cavity} koniecznej do podgrzania znormalizowanego wsadu w komorze peќarnika elektrycznego w trakcie pracy w cyklu w trybie tradycyjnym dla kaќdeј komory (końcowa energia elektryczna) (kWh/cykl)	Консумация на енергия (електроенергия) EC ^{эл.затв.отдел.} необходима за нагріване на стандартизиран товар в затворено отделение на електрическа фурна по време на цикл в конвенционален режим за едно затворено отделение (крайна електрическа енергия (kWh/цикл))
J	Poraba energije EC ^{električni prostor za peќo} ki je potrebna za segrevanje standardizirane vsebine v prostoru za peќo električno segrevane pečiце v ciklu v načinu z ventilatorjem za vsak prostor za peќo (končna električna energija) (kWh/cikel)	Zużycie energii dla cyklu dla kaќdeј komory, jeżeli taka wartość jest dostępna, w trybie tradycyjnym i w trybie z włączonym wentylatorem (zmierzoną wartość zużycia energii podaje się w kWh (peќarniki elektryczno-gazowe) (kWh/cykl)	Консумация на енергия EC ^{эл.затв.отдел.} необходима за нагріване на стандартизиран товар в затворено отделение на електрическа фурна по време на цикл в режим с принудителна циркулация за едно затворено отделение (крайна електрическа енергия) (kWh/цикл))
K	Poraba energije EC ^{plinski prostor za peќo} ki je potrebna za segrevanje standardizirane vsebine v prostoru za peќo plinske pečiце v ciklu v običajnem načinu za vsak prostor za peќo (končna energija iz plina) (MJ/cikel kWh/cikel* *1 kWh/cikel = 3,6 MJ/cikel)	zużycie energii dla cyklu dla kaќdeј komory, jeżeli taka wartość jest dostępna, w trybie tradycyjnym i w trybie z włączonym wentyla-torem (zmierzoną wartość zużycia energii podaje się w MJ (peќarniki gazowe) (MJ/cykl kWh/cykl* * 1 kWh/cykl = 3,6 MJ/cykl)	Консумация на енергия EC ^{газово затв.отдел.} необходима за нагріване на стандартизиран товар в нагрівано с газ затворено отделение на фурна по време на цикл в конвенционален режим за едно затворено отделение (крайна енергия от газ) (MJ/цикл kWh/цикл* * 1 kWh/цикл = 3,6 MJ/цикл))
L	Poraba energije EC ^{plinski prostor za peќo} ki je potrebna za segrevanje standardizirane vsebine v prostoru za peќo plinske pečiце v ciklu v načinu z ventilatorjem za vsak prostor za peќo (končna energija iz plina) (MJ/cikel kWh/cikel)	zużycie energii EC ^{gas cavity} koniecznej do podgrzania znormalizowanego wsadu w komorze gazowej peќarnika w trakcie trwania cyklu w trybie z włączonym wentylatorem dla kaќdeј komory (końcowa energia gazu) (MJ/cykl kWh/cykl)	Консумация на енергия EC ^{газово затв.отдел.} необходима за нагріване на стандартизиран товар в нагрівано с газ затворено отделение на фурна по време на цикл в режим с принудителна циркулация за едно затворено отделение (крайна енергия от газ) (MJ/цикл kWh/цикл* * 1 kWh/цикл = 3,6 MJ/цикл))
M	Indeks energijske učinkovitosti za vsak prostor za peќo EEI ^{prostor za peќo}	Wskaźnik efektywności energetycznej na wnęę EEI ^{cavity}	Индекс на енергийна ефективност на затворено отделение EEI ^{затв.отдел.}
N	Razred energetske učinkovitosti modela za vsako območje peќe	Wskaźnik efektywności energetycznej dla kaќdeј komory	Клас на енергийна ефективност за vsака област на печене
O	KUHALNA PLOŠĀA	DOMOWYCH PLYT	ПЛОСКА ЗА ГОТВЕНЕ
P	Vrsta kuhalne plošĀe (Elec.=Električna, Gas=Plin, Mix=Kombinirano)	Typ płyty grzeјnej (Електромагнетни. = Електрични, gas = gas, Miesz = łączny)	Тип на котлана (Elec. = Elektryczny, Gas = Gaz)
Q	Število kuhalnih mest in/ali območјj	Liczba pól lub obszarów grzeјnych	Брой на газевите горелки
R	Tehnologija segrevanja (Induction = indukcijska kuhalna mesta in območјa, Radiant = Sevalna kuhalna mesta, Solid = trdne plošĀe)	Technologia grzeјna (indukcyjne pola lub obszary grzeјne, promiennikowe pola grzeјne, płyty lite)	Техника на нагріване (Induction = (индукционни зони и плочи за готвене, Radiant = зони за готвене с лъчиста енергия, Solid = масивни плочи)
S	Za okrogla kuhalna mesta ali območјa: premer koristne površine za vsako električno segrevano kuhhalno mesto, zaokrožen na najbliјžih 5 mm (El.ploča1/El.ploča2/El.ploča3/El.ploča4)	W przypadku owalnych pól lub obszarów grzeјnych: średnica powierzchni użytecznej dla kaќdeј pola grzeјnego elektrycznego, w zaokrągleniu do 5 mm (cm) (El.Płyta1/El.Płyta2/El.Płyta3/El.Płyta4)	За кръгли електрички зони за готвене: диаметър на полезната площ на една зона за готвене с електрично нагріване, закръглен с точност до 5 mm (Ел. Плоча 1 / Ел. Плоча 2 / Ел. Плоча 3 / Ел. Плоча 4)
T	Za kuhalna mesta ali območјa, ki niso okrogla: dołżina in širina koristne površine za vsako električno segrevano kuhhalno mesto ali območјe, zaokroženi na najbliјžih 5 mm (cm)	W przypadku nieowalnych pól lub obszarów grzeјnych: długość i szerokość powierzchni użytkowej dla kaќdeј elektrycznego pola lub obszaru grzeјnego, w zaokrągleniu do 5 mm (cm)	За некръгли електрички зони или плочи за готвене: дължина и ширина на полезната площ на една електрическа зона или площ за готвене с електрично нагріване, закръглени с точност до 5 mm (cm)
U	Poraba energije EC ^{kuhanje na elektriko} za vsako kuhhalno mesto ali območјe, израчунана на kg (Wh/kg) (El.ploča1/El.ploča2/El.ploča3/ El.ploča4) *	Zużycie energii EC ^{electric cooking} dla kaќdeј pola lub kaќdeј obszaru grzeјnego w przeliczeniu na kilogramy (Wh/kg) (El.Płyta1/El.Płyta2/El.Płyta3/El.Płyta4) *	Консумация на енергия на една електрическа зона или площ за готвене, отнесена към един kg (Wh/kg) * (Ел. Плоча1 / Ел. Плоча2 / Ел. Плоча3 / Ел. Плоча4) *
V	Poraba energije EC ^{električna plošĀa} за kuhhalno plošĀo, израчунана на kg (Wh/kg) *	Zużycie energii EC ^{electric hob} przez płytę grzeјną w przeliczeniu na kg (Wh/kg) *	Консумация на енергия EC ^{эл.готвене} на една електрическа зона или площ за готвене, отнесена към един kg ((Wh/kg) *
Z	Število plinskih gorilnikov	Liczba palników gazowych	Брой на газевите горелки
X	Енергийска učinkovitost za vsak plinski gorilnik EE ^{plinski gorilnik} ** Gorilnik1/Gorilnik2/Gorilnik3/Gorilnik4	Efektowność energetyczna dla kaќdeјgo palnika gazowego EE ^{gas burner} ** Palnik gazowy1/Palnik gazowy2/Palnik gazowy3/Palnik gazowy4	Енергийна ефективност на (една)газова горелка EE ^{газова горелка} ** газова горелка1 / газова горелка2 / газова горелка3 / газова горелка4
Y	Енергийска učinkovitost za plinsko kuhhalno plošĀo EE ^{plinska plošĀa} **	Efektowność energetyczna płyty grzeјnej gazowej EE ^{gas hob} **	Енергийна ефективност на газевия котлон EC ^{газов котлон} **

* For Electric Hob only / Samo za električno kuhala / Len pre elektrické varné dosky / Tylko do płyty elektrycznej / Само за електричката дъска

** For Gas-fired Hob only / Samo za plinski kuhhalnik / Len pre plynové varné dosky / Tylko do płyty gazowej / Само за газевы плочи



VIVAX

www.VIVAX.com